



Date of Manufacture / Fecha de fabricación /
Herstellungsdatum / Date de fabrication / Data
di produzione / Дата изготовления/ Verva
ardigingsdatum/ Ημερομηνία κατασκευής /
Fremstillingsdato / Tillverkningsdatum /
Data de fabrico / Data produkcyj /
Valmistuspäivämäärä / Üretim Tarihi / Дата на
производство / Datum proizvodnje / Datum
výroby / A gyártás dátuma / Produktionsdato /
Data fabricației / Datum proizvodnje / Datum
výroby / Datum izdelave



Use by Date / Fecha de caducidad /
Verfallsdatum / Date limite d'utilisation /
Da utilizzare entro la data indicata /
Использовать до указанной даты / Uiterste
houdbaarheidsdatum / Χρησιμοποιήστε
μέχρι την Ημερομηνία / Holdbarhedsdato /
Bör användas före / Prazo de validade /
Data przydatności do użycia / Viimeinen
käyttöpäivä / Son Kullanna Tarihi / Крайна
дата на използване / Upotrijebiti do datuma /
Datum použitelnosti / Felhasználhatósági
idő / Brukes innen / A se folosi până la
data / Rok upotrebe / Datum trvanlivosti /
Rok uporabnosti



Medical Device / Producto sanitario /Medizinisches Gerät / Dispositif médical /Dispositivo medico /
Медицинское устройство/ Medisch hulpmiddel / Ιατρική Συσκευή / Medicinsk enhed / Medicinsk
utrustning / Dispositivo médico / Urządzenie medyczne / Lääkinnällinen laite / Medikal Cihaz /
Медицинско изделие / Medicinski proizvod / Zdravotnický prostředek / Orvostechnikai eszköz /
Medisinsk enhet / Dispozitiv medical / Medicinsko sredstvo / Zdravotnícka pomôcka / Medicinski
priporoček



This Product is not manufactured with Natural Rubber Latex / Este producto no se fabrica con látex de
caucho / Dieses Produkt ist nicht mit Kautschuklatex hergestellt / Ce produit est fabriqué sans latex / Il
prodotto non contiene lattice / Настоящий продукт изготавливается без применения натурального
каучукового латекса./ Bevat geen latex van natuurlijk rubber / Δεν περιέχει λάτεξ από φυσικό
καουτσούκ / Ineholder ikke naturgummilætex / Innehåller inte rågummilætex / Não contém látex de
borracha natural / Nie zawiera lateksu naturalnego / Ei sisällä luonnonkumista valmistettua lateksia /
Doğal kauçuk lateks içermez / Тоzi продукт не е произведен с естествен каучуков латекс / Ovaj
proizvod nije proizveden od prirodnog lateksa / Tento výrobek není vyroben z přírodního latexu / Ez
a termék természetes gumi latex felhasználása nélkül készült / Dette produktet er ikke produsert med
naturlig gummilætex / Acest produs nu este fabricat cu latex din cauciuc natural / Ovaj proizvod nije
proizveden korišćenjem prirodne gume – lateksa / Tento výrobek nebol vyrobený z prírodného kaučuku /
Ta izdelek ni izdelan iz naravnega lateksa



Importer / Importador / Importeur / Importateur / Importeur / Импортёр / Importatore / Εισαγωγέας /
Importör / Importør / Importador / Importer / Maahantuaja / İthalatçı / Вноситель / Uvoznik / Importér /
Importör / Importør / Importator / Uvoznik / Dovoza / Uvoznik



Medical Product Services GmbH
Borggasse 20, 35619 Braunfels Germany
info@mps-gmbh.eu

Регистрационное удостоверение: РЗН
2020/11868 от 04.09.2020

Уполномоченный представитель производителя:
ООО “НМК”, 121354, Россия, Москва, ул.
Дорогобужская, д. 14, стр. 1, пом. 209А



iQ® Nasal Mask with User Instructions for iQ® 3 Point Headgear

Instrucciones de uso del casco de tres tiras iQ® para la máscara nasal iQ®

iQ® Nasenmaske mit Gebrauchsanleitung für die
iQ®-3-Punkt-Kopfgurtvorrichtung

Masque nasal iQ® avec mode d'emploi pour casque à 3 points iQ®

Maschera nasale iQ® con istruzioni per l'uso della cuffia iQ® a 3 punti

Назальная маска iQ® с инструкцией пользователя для
трехточечной системы фиксации на голове iQ®

iQ® neusmasker met gebruiksaanwijzingen voor het iQ® hoofdhulsel met driepuntsriem

Ρινική μάσκα iQ® με Οδηγίες χρήσης για Κεφαλοδέτη iQ® 3 σημείων

iQ® Nasal Mask med brugsanvisning til iQ® 3-punkts hovedtøj

iQ® Näsmask med bruksanvisning för iQ® 3-punkts maskhållare

Máscara nasal iQ® com Manual de Instruções para Arnês de cabeça de 3 pontos iQ®

Maska nosowa iQ® z instrukcją obsługi dla 3-częściowej ramki na głowę iQ®

iQ®-nenänaamari ja iQ®-3-pistehihnapäitsien käyttöohjeet

iQ® 3 Noktalı Kafa Bandı Kullanıcı Talimatları ile Birlikte iQ® Burun Maskesi

Назална маска iQ® с инструкции за потребителя за 3-точкова система за фиксиране на главата iQ®

Maska iQ® za nos s uputama za korisnike za pokrivala iQ® za glavu u tri točke

Nosní maska iQ® s návodem k použití k třibodové náhlavní soupravě iQ®

iQ® orrmaskz használati utasítással az iQ® 3 pontos fejre rögzítőhöz

iQ® Nesemaske med brukerinstruksjoner for iQ® 3-punkts hodeutstyr

Mască nazală iQ® cu instrucțiuni de utilizare pentru banda de fixare în 3 puncte iQ®

Nazalna maska iQ® sa uputstvom za upotrebu seta traka za glavu za vezivanje u 3 tačke iQ®

Nosová maska iQ® s uživatelskými pokyny pre 3-bodový postroj na hlavu iQ®

iQ® Nosna maska z navodili za uporabo 3-točkovnega naglavnega sistema iQ®

These instructions contain the following languages:

English, Spanish, German, French, Italian, Russian, Dutch, Greek, Danish, Swedish, Portuguese, Polish, Finnish,
Turkish, Bulgarian, Croatian, Czech, Hungarian, Norwegian, Romanian, Serbian, Slovak, Slovenian



Sleepnet Corporation

5 Merrill Industrial Drive
Hampton, NH 03842 USA
Tel: (603) 758-6600
Fax: (603) 758-6699
Toll Free: 1-800-742-3646 (USA ONLY)
www.sleepnetmasks.com



0123
90112 Rev. N 2022-11

Explanation of Symbols / Explicación de símbolos / Erklärung der Symbole /
 Explication des symboles / Spiegazione dei simboli / Пояснение символов /
 Toelichting bij symbolen / Επεξήγηση των συμβόλων / Forklaring på symboler /
 Förklaring av symboler / Explicação dos símbolos/ Wyjaśnienie symboli / Merkkien selityt /
 Sembollerin açıklaması / Пояснение на символите / Objašnjenje simbola / Vysvětlení
 symbolů / Jelmagyarázat / Symbolforklaring / Semnificația simbolurilor / Objašnjenje simbola /
 Vysvetlenie symbolov / Razlaga simbolov

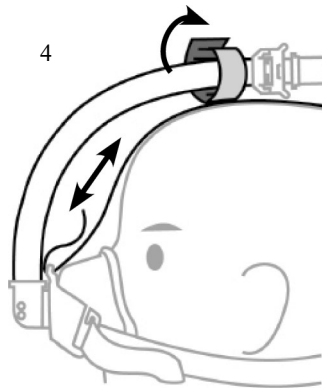
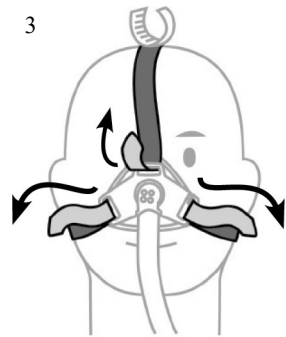
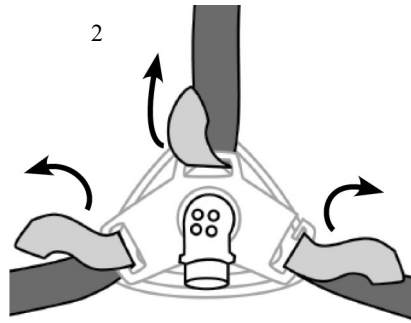
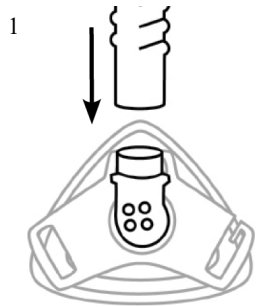

Caution or Warning / Precaución o advertencia / Achtung oder Warnung / Avertissement ou mise en garde / Attenzione o avvertenza / Внимание или Осторожно / Attentionsignaal of waarschuwing / Επισημωση προσοχής ή προειδοποίηση / Forsigtighed eller advarsel / Försiktighet eller varning / Cuidado ou advertência / Uwaga lub ostrzeżenie / Huomautus tai varoitus / Uyarı ve Önlem / Внимание или предупреждение / Opzorg of voorzorg / Urozorenje / Óvatosságra intés vagy figyelmeztetés / Varsel eller advarsel / Precauții sau avertismente / Mera opreza ili upozorenje / Upozorenie alebo varovanie / Svarilo ali opozorilo



Refer to Instructions for Use / Consulte las instrucciones de uso / Siehe Gebrauchsanleitung / Se reporter au Mode d'emploi / Consultare le Istruzioni per l'uso / См. инструкции по применению / Raadpleeg de gebruiksaanwijzing / Ανατρέξτε στις Οδηγίες χρήσης / Der henvises til brugsanvisningen / Se bruksanvisningen / Consulte as instruções de uso / Patrz instrukcję obsługi / Katsko käyttöohjeet / Bkz. Kullanma Talimatları / Вижте инструкциите за употреба / Pogledajte upute za uporabu / Viz návod k použití / Lásd: Használati utasítás / Se bruksanvisningen / Consultati instrucțiunile de utilizare / Pogledati Uputstvo za upotrebu / Pozri pokyny na použitie / Glejte navodila za uporabo



CE Certification Mark / Marca de certificación CE / CE Zertifizierungsmarke / Marque CE / Marcatura CE / Знак сертификации CE / EG-keurmerk / Σήμα πιστοποίησης CE / CE certificeringsmærke / CE-certifieringsmärke / Marca de certificação CE / Oznaczenie certyfikacji CE / CE-sertifiointimerkintä / CE Onay İşareti / CE сертификационна маркировка / Certifikacijska oznaka CE / Označení CE certifikace / CE tanúsítvány-jelölés / CE-sertificeringsmerke / Marcă de certificare CE / CE oznaka / Certificačná známka CE / Oznaka CE



Lot number / Número de lote / Losnummer / Numéro du lot / Numero di lotto / Номер партии / Partijnummer / Αριθμός παρτίδας / Varenummer / Partinummer / Número do lote / Numer partii / Eränumero / Номер на партида / Broj serije / Číslo šarže / Gyártási tételszám / Partinummer / Număr lot / Broj šarže / Číslo šarže / Številka serije



Manufacturer / Fabricante / Hersteller / Fabricant / Fabbicante / Изготовитель / Fabrikant / Κατασκευαστής / Producent / Tillverkare / Fabricante / Producent / Valmistaja / Üretici / Производител / Proizvođač / Výrobce / Gyártó / Producent / Producător / Proizvođač / Výrobca / Izdelovalec



Part number / Número de pieza / Teilenummer / Référence / Numero di articolo / Номер по каталогу / Onderdeelnummer / Αριθμός εξαρτήματος / Del nummer / Delnummer / Número da peça / Numer części / Osanumero / Parça numarası / Номер на част / Broj dijela / Číslo dílu / Cikkszám / Delenummer / Număr piesă / Serijski broj / Číslo dielu / Številka dela

5

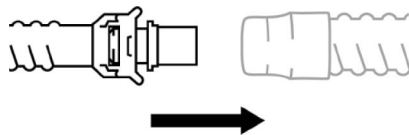

Mask tubing	Тръба за маска	CPAP tubing	CPAP тръба
Tubo de máscara	Cijevi maske	Tubo de CPAP	Cjevčice CPAP
Maskenschlauch	Hadička masky	CPAP-Schlauch	Hadička CPAP
Tubulure du masque	Maszk csővezés	Tubulure PPE	CPAP csővezés
Tubo della maschera	Maskslange	Tubo del dispositivo CPAP	CPAP-slanger
Трубка маски	Tubulatura măștii	Трубка СИПАП	tubulatură CPAP
Slang van het masker	Crevo maske	CPAP-slang	Crevo CPAP aparatu
Σωληνάκι της μάσκας	Hadička masky	Σωληνάκι CPAP	Hadička CPAP
Maskslange	Cevi maske	CPAP-slange	Cev CPAP
Maskslang		CPAP-slang	
Tubo da máscara		Tubo PAPC	
Rurka maski		Rurka aparatu CPAP	
Naamarin letkujärjestelmä		CPAP-letkujärjestelmä	
Maske hortumu		CPAP hortumu	

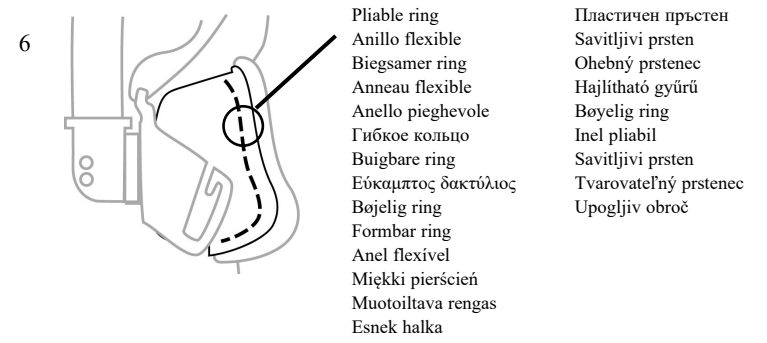

This page intentionally left blank.

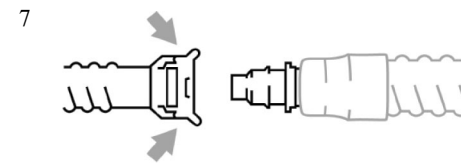

- | | |
|-----------|--------------|
| Squeeze | Purista |
| Presionar | Sıkıştırma |
| Drücken | Стиснете |
| Presser | Istisnite |
| Premere | Stlače |
| Нажмите | Nyomja össze |
| Indrukken | Klem |
| Πιέστε | Strängeți |
| Tryk | Stisnuti |
| Tryck | Stlače |
| Apertar | Stisljivo |
| Ścisnąć | |

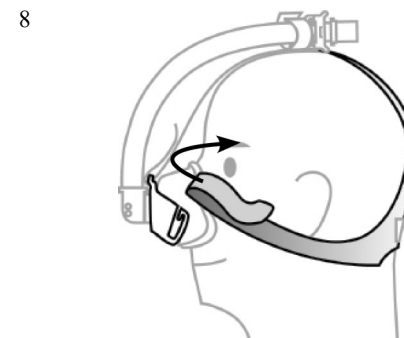

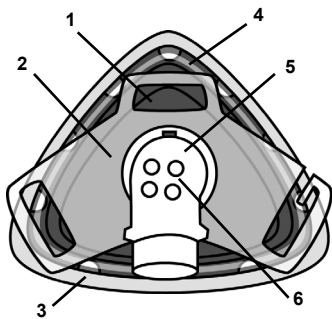

Mask

1. Mask shell
2. Headgear connector
3. Gel cushion
4. Pliable ring
5. Swivel
6. Exhaust holes

Máscara

1. Carcasa de la máscara
2. Conector del casco
3. Acolchado de gel
4. Anillo flexible
5. Conector giratorio
6. Orificios de ventilación

Maske

1. Maskenschale
2. Kopfvorrichtungs-steckverbinder
3. Gelkissen
4. Biegsamer Ring
5. Drehanschluss
6. Entlüftungslöcher

Masque

1. Coque du masque
2. Raccord du casque
3. Coussinet rempli de gel
4. Anneau flexible
5. Rotule
6. Orifices d'évacuation d'air

Maschera

1. Guscio della maschera
2. Connettore per cuffia
3. Cuscinetto in gel
4. Anello pieghevole
5. Connettore orientabile
6. Fori di sfianto

Маска

1. Корпус маски
2. Соединение системы фиксации на голове
3. Гелевая подушка
4. Гибкое кольцо
5. Поворотное соединение
6. Отверстия для выдыхаемого воздуха

Masker

1. Buitenkant van het masker
2. Aansluiting van het hoofdhulsel
3. Gelkussen
4. Buigbare ring
5. Wartel
6. Uitlaatopeningen

Μασκα

1. Περιβλημα μάσκας
2. Σεύνδεσμος κεφαλοδέτη
3. Παρέμβασμα γέλης
4. Εύκαμπτος δακτύλιος
5. Περιστροφείας
6. Οπές εξαερισμού

Maske

1. Maskeskal
2. Forbindelsesstykke til hovedtøjet
3. Gelpude
4. Bøjelig ring
5. Drejeligt led
6. Udblæsningshuller

Mask

1. Maskens formskal
2. Headsetsanslutning
3. Geldyna
4. Formbar ring
5. Svivelstykke
6. Avluftshål

Máscara

1. Carapaça da máscara
2. Dispositivo de conexão da armação da cabeça
3. Almofada de gel
4. Anel flexível
5. Argola móvel
6. Orifícios para expiração

Maska

1. Muszla maski
2. Złącze konstrukcji zakładanej na głowę
3. Poduszka żelowa
4. Miękki pierścień
5. Obrotowa podstawa
6. Otwory do wydalania powietrza

Naamari

1. Naamarin kuori
2. Päitsien liitin
3. Geelityyny
4. Muotoiltava rengas
5. Kiertonivel
6. Ulosvirtausaukot

Maske

1. Maske kabuğu
2. Kafa bandı konektörü
3. Jel yastık
4. Esnek halka
5. Pim
6. Boşaltma delikleri

Маска

1. Корпус на маската
2. Кoneктор на системата за фиксиране на главата
3. Гелова възглавничка
4. Пластичен пръстен
5. Шарнир
6. Изходни отвори

Maska

1. Vanjski dio maske
2. Priključak za pokrivala za glavu
3. Gel jastuk
4. Savitljivi prsten
5. Okretna spojka
6. Ispušne rupe

Maska

1. Kryt masky
2. Upínací zařízení náhlavní soupravy
3. Gelová výplň
4. Ohebný prstenec
5. Otočný čep
6. Výdechové otvory

Maszki

1. Maszk kéreg
2. Fejre rögzítő csatlakozó
3. Gél párna
4. Hajlítható gyűrű
5. Forgórész
6. Kifúvó nyílások

Maske

1. Maskeskill
2. Tilkobling til hodeutstyr
3. Gelpute
4. Bøyelig ring
5. Sviveldel
6. Ventileringshull

Mască

1. Carcasă mască
2. Conectorul benzii de fixare
3. Perniță din gel
4. Inel pliant
5. Cârlig
6. Găuri de expirare

Maska

1. Obrazina maske
2. Konektor seta traka za glavu
3. Gel jastučić
4. Savitljivi prsten
5. Okretni konektor
6. Otvori za izlaz vazduha

Maska

1. Kryt masky
2. Konektor postroja na hlavu
3. Gélková vložka
4. Tvarovateľný prstenec
5. Otočná časť
6. Výfukové otvory

Maska

1. Ogrodje maske
2. Priključek naglavnega sistema
3. Blazina z gelom
4. Upogljiv obroč
5. Vrtenje
6. Izhodne odprtine

This page intentionally left blank.

NAVODILA ZA UPORABO ZA NAGLAVNI SISTEM IQ® 3POINT

1. Priprnite cevi na masko.
2. Spodnje trakove napeljite skozi reže v priključku naglavnega sistema maske in napeljite srednji trak skozi reže v priključku naglavnega sistema.
3. Naglavni sistem namestite na glavo tako, da je modra tkanina obrnjena navzven. Potegnite trakove navzven, da masko namestite na sredino in preko nosa. Pritrdite Velcro zavijke na trakove in prilagodite po potrebi.
4. Nastavite srednji trak. Z zanko za trak pritrdite cevi na naglavni sistem, če vam je to ljubše.
OPOMBA: Masko mora biti udobno nameščena ob obraz in hkrati dobro tesniti. Če boste premočno zategnili trakove, lahko to povzroči draženje kože. Masko ne sme omejevati vašega nosu, dihanje mora biti prosto in prijetno. Če masko in naglavni sistem nastavite pravilno, težava pa ostane, se obrnite na svojega zdravstvenega strokovnjaka.
5. Cevi maske pritrdite na cevi naprave CPAP; vklopite napravo CPAP in preverite pretok zraka skozi masko.
6. Za udobno prileganje in zmanjšanje uhajanja nežno upognite upogljiv obroč, ki je vdolan v ogrodje maske, da spremenite obliko maske.

ODSTRANJEVANJE MASKE IN NAGLAVNEGA SISTEMA

7. Sestav cevi maske od cevi naprave CPAP odklopite tako, da pritisnete obe strani hitrega spoja. Del priključka hitrega spoja bo ostal na ceveh naprave CPAP.
8. Odprite enega od vodoravnih trakov in ga odstranite s priključka naglavnega sistema na maski.

iQ® je blagovna znamka družbe Sleepnet Corporation.
Obiščite naše spletno mesto www.sleepnetmasks.com.

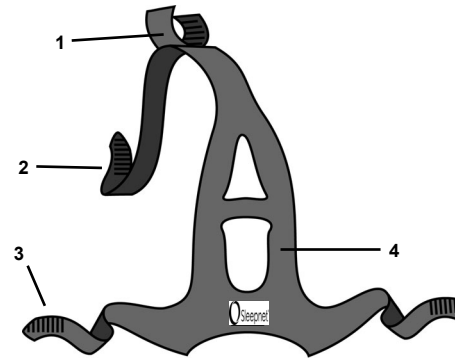

Headgear

1. loop strap
2. front bridge strap
3. horizontal strap
4. frame

Casco

1. presilla de tira
2. tira del caballete frontal
3. tira horizontal
4. armazón

Kopfvorrichtung

1. Schlaufengurt
2. Vorderer Brückengurt
3. Horizontaler Gurt
4. Rahmen

Casque

1. Bride à boucle
2. Bride d'arête nasale
3. Bride horizontale
4. Cadre

Cuffia

1. Cinghia ad anello
2. Cinghia dell'arco anteriore
3. Cinghia orizzontale
4. Telaio

Система фиксации на голове

1. Ремешок-петля
2. Передний мостовой ремешок
3. Горизонтальный ремешок
4. Оправа

Hoofdhulsel

1. Lusriem
2. Brugriem aan voorzijde
3. Horizontale riem
4. Frame

Εξάρτημα Κεφαλοδέτης

1. Λουρί βρόχος
2. Λουρί εμπρόσθιας γέφυρας
3. Οριζόντιο λουρί
4. Πλαίσιο

Hovedtøj

1. Løkkerem
2. Forreste brorem
3. Vandret rem
4. Ramme

Headset

1. Ögleband
2. Främre bryggband
3. Horisontellt band
4. Ram

Armação da cabeça

1. Tira de alça
2. Tira da ponte dianteira
3. Tira horizontal
4. Armação

Konstrukcja zakładana na głowę

1. Pasek w formie pętli
2. Pasek przedni mostkowy
3. Pasek poziomy
4. Ramka

Päitset

1. Silmukkahihna
2. Etusiltahihna
3. Poikittainen hihna
4. Kehikko

Kafa bandı

1. Halkalı kayış
2. Ön köprü kayışı
3. Yatay kayış
4. Çerçeve

Система за фиксиране на главата

1. Клуп-каишка
2. Предна мостова каишка
3. Горизонтална каишка
4. Рамка

Pokrivalo za glavu

1. Remen za petlju
2. Remen prednjeg mosta
3. Horizontalna traka
4. Okvir

Náhlavní souprava

1. Proužek pro smyčku
2. Popruh předního můstku
3. Vodorovný popruh
4. Kostra

Fejre rögzítő

1. Hurokpánt
2. Elülső áthidaló pánt
3. Vízszintes pánt
4. Keret

Hodeutstyr

1. Løkkestropp
2. Fremre neseryggstropp
3. Vannrett stropp
4. Ramme

Bandă de fixare

1. Curea cu buclă
2. Curea frontală pentru puntea nazală
3. Curea orizontală
4. Cadru

Set traka za glavu

1. Kopča
2. Prednja mosna traka
3. Horizontalna traka
4. Okvir

Postroj na glavu

1. Slučkovy popruh
2. Popruh predného mostíka
3. Horizontálny popruh
4. Rám

Naglavni sistem

1. Zanka za trak
2. Prednji vezni trak
3. Vodoravni trak
4. Okvir

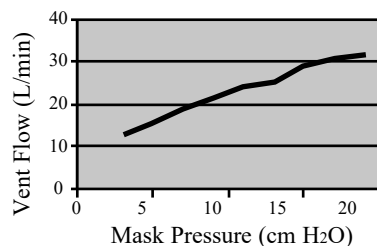

Vent Flow (L/min)	Mask Pressure (cm H ₂ O)
Flujo de ventilación	Presión de la máscara
Entlüftungsrate	Maskendruck
Débit d'évacuation	Pression du masque
Flusso foro di sfogo	Pressione maschera
Расход вентиляционного воздуха (л/мин.)	Давление в маске (см водяного столба)
Ventilatiestroming	Maskerdruk
Ροή Αεραγωγού (Λίτρα/ λεπτό)	Πίεση Μάσκας (εκ. Η2Ο)
Lufthulsgennemstrømning	Masketryk
Ventilationsflöde	Masktryck
Fluxo dos Orifícios	Pressão da Máscara
Przepływ odpowietrzający	Ciśnienie maski
Virtaus tuuletusaukoissa	Maskin paine
Delik Akışı (l/dk)	Maske Basıncı (cm H2O)
Вентиляционный поток (L/min)	Налягане на маската (cm H2O)
Ventilacijski protok (L/min)	Tlak unutar maske (cm H2O)
Prútok větracím otvorem (l/min)	Tlak v masce (cm H2O)
Szellőző áramlás (l/perc)	Maszk nyomás (Vízoszlop-cm)
Ventileringsstrøm (l/min.)	Masketrykk (cm H2O)
Flux de aerisire (L/min)	Presiune în mască (cm H2O)
Protok kroz otvore (l/min)	Pritisak u maski (cm H2O)
Ventilačný prietok (l/min)	Tlak v maske (cm H2O)
Preток zraka (l/min)	Tlak v maski (cm H2O)

VENT HOLE PRESSURE/FLOW CHARACTERISTICS (Approx.)

CARACTERÍSTICAS DE PRESIÓN/FLUJO DEL ORIFICIO DE VENTILACIÓN (APROX.)
ENTLÜFTUNGSLÖCHDRUCK / FLIESSVERHALTEN (ungefähr)
CARACTÉRISTIQUES DE PRESSION/DÉBIT DES ORIFICES D'ÉVACUATION (approx.)
CARATTERISTICHE PRESSIONE/FLUSSO FORO DI SFOGO (Apress.)
ХАРАКТЕРИСТИКИ ДАВЛЕНИЯ/РАСХОДА В ВЕНТИЛЯЦИОННЫХ ОТВЕРСТИЯХ (приблизительные)
VENTILATIEOPENINGEN DRUK-/STROMINGSEIGENSCHAPPEN (bij benadering)
ΠΙΕΣΗ ΟΠΗΣ ΑΕΡΑ / ΧΑΡΑΚΤΗΡΙΣΤΙΚΑ ΡΟΗΣ (Περίπου)
LUFTHULSTRYK/GENNEMSTRØMNINGSKENDETEGN (ca.)
TRYCK/FLÖDESKARAKTÄRISTIK, VENTILATIONSHÅL (approximativt)
CARACTERÍSTICAS DA PRESSÃO/FLUXO DOS ORIFÍCIOS DE VENTILAÇÃO (aprox.)
WŁAŚCIWOŚCI CIŚNIENIA OTWORU ODPOWIETRZAJĄCEGO/PRZEPŁYWU (W przybliżeniu)
TUULETUSAUKON PAINE/VIRTAUSOMINAISUJEDET (likimääräiset)
HAVA DELİĞİ BASINCI/AKIŞ ÖZELLİKLERİ (Yaklaşık)
ХАРАКТЕРИСТИКИ НА ПОТОК / НАЛЯГАНЕ НА ВЕНТИЛАЦИОННИТЕ ОТВОРИ (Прибл.)
KARAKTERISTIKE TLAKA/PROTOKA DIŠNOG OTVORA (pribl.)
TLAKOVÁ/PRŮTOČNÁ CHARAKTERISTIKA VĚTRACÍHO OTVORU (cca)
SZELLŐZŐNYÍLÁS-NYOMÁSI / ÁRAMLÁSI JELLEMZŐK (kb.)
VENTILERINGSHULLTRYKK/STRØMNINGSEGENSKAPER (ca.)
PRESIUNE ORIFICIU DE AERISIRE/CARACTERISTICI FLUX (aprox.)
GRAFIKON PRITISAK-PROTOK ZA OTVORE (približno)
ÚDAJE O TLAKU/PRIETOKU VO VENTILAČNOM OTVORE (približné)
TLAK V ZRAČNIH ODPRTINAH/ZNAČILNOSTI PRETOKA (pribl.)

- Pripojte hadičku masky k hadičke CPAP; zapnite prístroj CPAP a skontrolujte prúdenie vzduchu cez masku.
- Ak chcete zmeniť tvar masky, vytvoriť pohodlné prilnutie a obmedziť úniky, jemne ohnite tvarovateľný prstenec vložený do krytu masky.

ODSTRÁNENIE MASKY A POSTROJA NA HLAVU

- Stlačením bočných strán rýchlospojky odpojte zostavu hadičky masky od hadičky CPAP. Časť rýchlospojky zostane na hadičke CPAP.
- Otvorte jeden z vodorovných popruhov a odpojte ho od konektora postroja na hlavu na maske.

iQ® je ochranná známka spoločnosti Sleepnet Corporation.

Navštívte našu webovú stránku na adrese www.sleepnetmasks.com.

Nosna maska iQ®

SLOVENŠČINA

VSEBINA: Nosna maska iQ®, sklop cevi in naglavni sistem
SAMO NA RECEPT BREZ LATEKSA IZDELANO V ZDA.



Nosna maska iQ® podjetja Sleepnet Corporation je namenjena za uporabo z napravami s pozitivnim zračnim tlakom, kot je CPAP, z delovanjem pri ali nad 3 cm H₂O za zdravljenje obstruktivne apneje v spanju pri odraslih.

SPLOŠNE INFORMACIJE – OPOZORILA IN SVARILA

POZOR: Zakonodajca ZDA dovoljuje prodajo tega pripomočka le zdravnikom ali po naročilu zdravnikov.

POZOR: Nosne maske iQ® ne izpostavljajte temperaturam, višjim od 50 °C (122 °F).

POZOR: To masko lahko čistite in jo večkrat uporabite pri isti osebi. Ne sterilizirajte.

OPOZORILO: Pri nizkih izhodiščnih tlakih pretok skozi zračne odprtine morda ne bo zadosten za izrivanje vsega izdihanega zraka iz cevi. Pride lahko do delnega ponovnega vdihavanja že izdihanega zraka.

OPOZORILO: Masko je treba uporabljati z napravo, ki ustvarja pozitivni tlak za dihalne poti in jo priporoča proizvajalec, vaš zdravnik ali dihalni terapevt. Maske ne smete uporabljati, če naprava, ki ustvarja pozitivni tlak za dihalne poti, ni vklopljena in ne deluje pravilno. Zračne odprtine maske ne smejo nikoli biti blokirane. Zračne odprtine omogočajo neprekinjeno odvajanje zraka iz maske. Ko je naprava, ki ustvarja pozitivni tlak za dihalne poti, vklopljena in deluje pravilno, novi zrak iz naprave izriva izdihani zrak skozi zračne odprtine maske. Če naprava, ki ustvarja pozitivni tlak za dihalne poti, ne deluje, lahko bolnik ponovno vdihne izdihani zrak. Ponovno vdihavanje izdihanega zraka lahko v nekaterih primerih povzroči zadušitev. To opozorilo velja za večino modelov nosnih naprav, ki ustvarjajo pozitivni tlak za dihalne poti, in nosnih mask.

OPOZORILO: Če s to CPAP-masko uporabljate kisik, morate pretok kisika izklopiti, kadar naprava CPAP ne deluje. Razlaga opozorila: Kadar naprava CPAP ne deluje, pretok kisika pa ostane vklopljen, se kisik, ki se dovaja v ventilacijsko cev, lahko nabira v ohišju naprave CPAP. Nakopičeni kisik v ohišju naprave CPAP povzroči nevarnost požara.

OPOZORILO: Kisika ne smete uporabljati med kajenjem ali v bližini odprtega ognja, kot so sveče.

OPOZORILO: Nosne maske iQ® ne uporabljajte z izhodiščnim tlakom, manjšim od 3 cm H₂O ali večjim od 20 cm H₂O.

OPOZORILO: Glede pravilne cevi za obogatitev z O₂, se posvetujte s proizvajalcem.

SPLOŠNE INFORMACIJE

Nosna maska iQ® ima 3-mesečno garancijo za napake pri izdelavi. Ob sumu napake pri proizvodnji se obrnite na dobavitelja. Masko in dodatke zavrzite v skladu z lokalnimi in regionalnimi smernicami. Nosna maska iQ® in njeni pripomočki ne vsebujejo lateksa. V skladu z EU MDR 2017/745 o resnih dogodkih poročajte proizvajalcu in pristojnemu organu v državi članici EU.

OPOMBA: Življenjska doba maske je 6 mesecev.

ČIŠČENJE IN VZDRŽEVANJE – UPORABA PRI ENEM BOLNIKU

Priporočljivo je vsakodnevno čiščenje. Masko in njene sestavne dele operite s toplo vodo in z blagim detergentom. Po pranju masko temeljito sperite. Vizualno preverite, ali so vse zračne odprtine čiste, in masko pustite, da se posuši na zraku. Pred nameščanjem maske umijte svoj obraz in s tem odstranite odvečna obrazna olja, kar pripomore k podaljšanju življenjske dobe maske.

OPOMBA: Masko pregledajte pred vsako uporabo. Zamenjajte masko, če so njeni deli poškodovani ali če je gel zaradi raztrganin ali predrtja izpostavljen.

OPOMBA: Čeprav je blazina z gelom svilnata na dotik, se pri normalni uporabi in ob upoštevanju priporočenih protokolov za čiščenje in vzdrževanje ne bo predrla ali snela z maske in ne bo puščala. Vendar pa blazina z gelom ni neuničljiva. V primeru napačne uporabe ali zlorabe se bo predrla, raztrgala ali razparala. Ne čistite v pomivalnem stroju. Garancija ne krije teh vrst okvar izdelka. Zato s svojo novo nosno masko iQ® ravnajte previdno.

TEHNIČNE INFORMACIJE

Upor pri pretoku zraka 50 l/min: 1,10 cm H₂O; pri 100 l/min: 2,52 cm H₂O

Obteženi nivo zvočnega tlaka na razdalji 1 m: 29,9 db (A); Obteženi nivo jakosti zvoka: 37,9 db (A)



OBSAH: Nosová maska iQ®, zostava hadičiek a postroj na hlavu
LEN NA PREDPIS NEOBSAHUJE LATEX VYROBENÉ V U.S.A.

Nosová maska iQ® od spoločnosti Sleepnet Corporation je určená na použitie s prístrojmi na vytváranie pretlaku, napríklad CPAP, prevádzkovaných pri tlaku 3 cm H₂O alebo vyššom na liečbu obštrukčného spánkového apnoe u dospelých.

VŠEOBECNÉ INFORMÁCIE – VAROVANIA A UPOZORNENIA

UPOZORNENIE: Podľa federálnej legislatívy USA môže túto pomôcku predávať iba lekár alebo môže byť na predaj iba na lekárskej predpis.

UPOZORNENIE: Nevystavujte nosovú masku iQ® teplotám vyšším ako 122 °F (50 °C).

UPOZORNENIE: Túto masku možno čistiť a používať opakovane na tej istej osobe. Nesterilizujte.

VAROVANIE: V prípade nízkeho základného tlaku nemusí byť prietok cez ventilačné otvory dostatočný na to, aby z hadičky odstránil všetky vydychnuté plyny. Môže dochádzať k opätovnému vdychnutiu istého množstva vzduchu.

VAROVANIE: Táto maska by sa mala používať s prístrojom na vytváranie pretlaku v dýchacích cestách odporúčaným výrobcom, vaším lekárom alebo respiračným terapeutom. Maska by sa nemala používať, kým nie je zapnutý prístroj na generovanie pozitívneho tlaku, alebo ak nefunguje správne. Ventilačné otvory masky nesmú byť nikdy blokovanie. Ventilačné otvory umožňujú kontinuálny prietok vzduchu z masky. Ak je prístroj na vytváranie pozitívneho tlaku zapnutý a funguje správne, nový vzduch z prístroja vytlačí vydychnutý vzduch z masky cez ventilačné otvory. Ak prístroj na vytváranie pozitívneho tlaku nie je zapnutý, môže dôjsť k opätovnému vdychnutiu vydychnutého vzduchu. Opätovné vdychovanie vydychnutého vzduchu môže viesť v niektorých prípadoch k duseniu. Toto varovanie sa vzťahuje na väčšinu modelov nosových prístrojov na vytváranie pretlaku a masiek.

VAROVANIE: Ak sa pri použití masky CPAP používa prívod kyslíka, prívod kyslíka musí byť vypnutý vždy, keď prístroj CPAP nie je v prevádzke. Vysvetlivky k varovaniám: Ak prístroj CPAP nie je v prevádzke a prívod kyslíka zostane zapnutý, môže dôjsť k akumulácii kyslíka prívádzaného do ventilátora v priestoroch prístroja CPAP. Akumuláciou kyslíka v prístroji CPAP vzniká riziko vzniku požiaria.

VAROVANIE: Počas používania kyslíka je zakázané fajčiť alebo používať otvorené plamene, ako napríklad sviečky.

VAROVANIE: Nepoužívajte nosovú masku iQ® so základným tlakom nižším ako 3 cm H₂O alebo vyšším ako 20 cm H₂O.

VAROVANIE: O vhodných hadičkách na obohacovanie O₂, sa poraďte s výrobcom.

VŠEOBECNÉ INFORMÁCIE

Na nosovú masku iQ® sa vzťahuje 3-mesačná záruka na výrobné chyby. Ak máte podozrenie na výrobnú chybu, obráťte sa na svojho dodávateľa. Masku a príslušenstvo zlikvidujte podľa štátnych a miestnych nariadení o likvidácii odpadu. Nosová maska iQ® a jej príslušenstvo neobsahujú latex. V súlade s nariadením EÚ MDR 2017/745 nahláste závažné nehody výrobcovi a príslušnému orgánu členského štátu EÚ.

POZNÁMKA: Životnosť masky po otvorení je 6 mesiacov.

ČISTENIE A ÚDRŽBA – POUŽITIE PRE JEDNÉHO PACIENTA

Čistenie sa odporúča na dennej báze. Masku a komponenty umyte v teplej vode pomocou jemného čistiaceho prostriedku. Po umytí masku dôkladne opláchnite. Vizually skontrolujte, či sú ventilačné otvory voľné a nechajte masku vyschnúť na vzduchu. Umytím tváre pred nasadením masky sa odstráni prebytočný maz z tváre a predlíži sa životnosť masky.

POZNÁMKA: Masku skontrolujte pred každým použitím. Ak sa časť masky poškodí alebo ak dôjde k úniku gélu v dôsledku natrhnutia či prepichnutia vložky, masku vymeňte.

POZNÁMKA: Gélová, na dotyk jemná vložka sa pri normálnom používaní a za predpokladu dodržiavania odporúčaných postupov čistenia a údržby neroztrhne, nepretečie ani neoddelí od masky. Gélová vložka však nie je nezniteľná. Pri nesprávnom zaobchádzaní alebo zneužití hrozí jej roztrhnutie, odtrhnutie či rozpáranie. Neumývajte v umývačke riadu. Záruka sa nevzťahuje na tieto druhy porúch produktu. Preto zaobchádzajte so svojou novou nosovou maskou iQ® opatrne.

TECHNICKÉ INFORMÁCIE

Odpor voči prietoku vzduchu 50 L/min: 1,10 cm H₂O; pri 100 l/min: 2,52 cm H₂O

A-vážená hladina akustického tlaku vo vzdialenosti 1 m: 29,9 dB (A); A-vážená hladina akustického výkonu: 37,9 dB (A)

POUŽIVATELSKÉ POKYNY PRE 3-BODOVÝ POSTROJ NA HLAVU IQ®

1. Pripojte hadičku k maske.
2. Preveďte spodné popruhy cez štrbiny v konektore postroja masky a stredný popruh prevlečte cez hornú štrbinu na konektore postroja na hlavu.
3. Nasadte postroj na hlavu tak, aby modrá textília smerovala von. Potiahnutím popruhov smerom von vycentrujte masku na nose. Na popruhy pripevnite remienky zo suchého zipsu a nastavte ich podľa potreby.
4. Nastavte stredný popruh. V prípade potreby pripevnite hadičku k postroju na hlavu pomocou slučkového popruhu.
POZNÁMKA: Maska by mala pohodlne priliehať k tvári a stále poskytovať účinné vzduchové tesnenie. Príliš pevné utiahnutie popruhov môže spôsobiť podráždenie pokožky. Maska by vám nemala stláčať nos; mali by ste byť schopní voľne a pohodlne dýchať. Ak sú maska a postroj na hlavu správne nastavené a problém pretrváva, obráťte sa na svojho lekára.

CONTENTS: iQ® Nasal Mask, Tubing Assembly, and Headgear
Rx ONLY LATEX FREE MADE IN U.S.A.



The Sleepnet Corporation iQ® Nasal Mask is intended to be used with positive airway pressure devices, such as CPAP, operating at or above 3 cm H₂O for the treatment of adult obstructive sleep apnea.

GENERAL INFORMATION - WARNINGS AND CAUTIONS

CAUTION: U.S. Federal Law restricts this device for sale by or on the order of a physician.

CAUTION: Do not expose the iQ® Nasal Mask to temperatures above 122°F (50°C).

CAUTION: This mask may be cleaned and used repeatedly on the same person. Do not sterilize.

WARNING: At low baseline pressure, the flow through the vent holes may be inadequate to clear all exhaled gas from the tubing. Some re-breathing may occur.

WARNING: This mask should be used with the positive airway pressure device recommended by the manufacturer, your physician, or a respiratory therapist. The mask should not be used unless the positive airway pressure device is turned on and operating properly. The mask's vent holes should never be blocked. The vent holes allow a continuous flow of air out of the mask. When the positive airway pressure device is turned on and functioning properly, new air from the device flushes the exhaled air out through the mask's vent holes. When the positive airway pressure device is not operating, exhaled air may be re-breathed. Re-breathing of exhaled air can, in some circumstances, lead to suffocation. This warning applies to most models of nasal positive airway pressure devices and masks.

WARNING: If oxygen is used with this CPAP mask, the oxygen flow must be turned off when the CPAP machine is not operating. Explanation of the warning: When the CPAP device is not in operation, and the oxygen flow is left on, oxygen delivered into the ventilator tubing may accumulate within the CPAP machine enclosure. Oxygen accumulated in the CPAP machine enclosure will create a risk of fire.

WARNING: No smoking or open flames such as candles may be used when oxygen is in use.

WARNING: Do not use the iQ® Nasal Mask with baseline pressure less than 3 cm H₂O or greater than 20 cm H₂O.

WARNING: Consult manufacturer for proper O₂ enrichment tubing.

GENERAL INFORMATION

The iQ® Nasal Mask has a 3 month warranty for manufacturing defects. If a manufacturing defect is suspected, contact your supplier. Please dispose of the mask and accessories in accordance with local and regional guidelines. The iQ® Nasal Mask and its accessories are Latex Free. Per EU MDR 2017/745, please report serious incidents to manufacturer and EU Member State competent authority.

NOTE: The mask has a service life of 6 months.

CLEANING AND MAINTENANCE - SINGLE PATIENT USE

Cleaning is recommended on a daily basis. Wash the mask and components in warm water using a mild detergent. Rinse the mask thoroughly after washing. Visually verify that the vent holes are clear and allow the mask to air dry. Washing your face prior to fitting the mask will remove excess facial oils and help extend the life of the mask.

NOTE: Inspect mask prior to each use. Replace the mask if parts are damaged or gel is exposed due to tear or punctures.

NOTE: The gel cushion, although silky to touch, will not tear, leak or detach from the mask under normal use and following recommended cleaning and maintenance protocols. However, the gel cushion is not indestructible. It will tear, cut and rip if subjected to mishandling or abuse. Do not clean in a dishwashing machine. The warranty does not cover these types of product failures. Therefore, please handle your new iQ® Nasal Mask with care.

TECHNICAL INFORMATION

Resistance to air flow at 50 L/min: 1.10 cm H₂O; at 100 L/min: 2.52 cm H₂O

A-weighted Sound Pressure Level at 1 m distance: 29.9 dB (A); A-weighted Sound Power Level: 37.9 dB (A)

USER INSTRUCTIONS FOR IQ® 3POINT HEADGEAR

1. Attach tubing to mask.
2. Thread lower straps through slots in the mask headgear connector, and thread center strap through top slot on headgear connector.
3. Place headgear on head with blue fabric facing outward. Pull straps outward to center the mask over nose. Affix Velcro tabs to straps and adjust as necessary.
4. Adjust center strap. Attach tubing to headgear with loop strap, if preferred.
NOTE: The mask should rest comfortably against the face and still provide an effective air seal. Pulling the straps too tight can cause skin irritation. The mask should not constrict your nose; you should be able to breathe freely and comfortably. If the mask and headgear are adjusted correctly and a problem persists, contact your healthcare professional.
5. Attach mask tubing to CPAP tubing; turn CPAP device on and verify airflow through mask.
6. Gently bend pliable ring embedded inside mask shell to change mask shape, create a comfortable fit, and reduce leaks.

REMOVING THE MASK AND HEADGEAR

7. Disconnect the mask tubing assembly from the CPAP tubing by pressing the sides of the quick connect. Part of the quick connect attachment will remain on the CPAP tubing.

8. Open one of the horizontal straps and detach from headgear connector on the mask.

iQ® is a trademark of Sleepnet Corporation.

Visit our website at www.sleepnetmasks.com.

ESPAÑOL

Máscara nasal iQ®

INCLUYE: Máscara nasal iQ®, conjunto del tubo y casco.

Sólo Rx NO CONTIENE LÁTEX HECHO EN EE.UU.

El uso de la máscara nasal iQ® de Sleepnet Corporation está indicado en pacientes cuyo médico les haya recetado terapia con sistemas de presión positiva continua en las vías respiratorias, como CPAP, operando a 3 cm H₂O como mínimo, para el tratamiento de la apnea obstructiva del sueño en adultos.

INFORMACIÓN GENERAL - ADVERTENCIAS Y PRECAUCIONES

PRECAUCIÓN: Las leyes federales de los EE. UU. sólo permiten la venta de este dispositivo bajo prescripción médica.

PRECAUCIÓN: No exponga la máscara nasal iQ® a temperaturas superiores a los 50°C.

PRECAUCIÓN: Esta máscara puede limpiarse y utilizarse de forma repetida en una misma persona. No la esterilice.

ADVERTENCIA: Con presiones de referencia bajas, el flujo por los orificios de ventilación puede ser insuficiente para eliminar la totalidad del gas exhalado por el tubo y puede producirse su reinhalación.

ADVERTENCIA: Esta máscara debe utilizarse con el dispositivo de presión positiva en las vías continua respiratorias (CPAP) recomendado por el fabricante o por su médico o terapeuta en inhaloterapia. La máscara no debe utilizarse a menos que el dispositivo CPAP se encuentre activado y funcionando correctamente. Los orificios de ventilación de la máscara no deben bloquearse en ningún caso, ya que permiten el flujo continuo de aire fuera de la máscara. Cuando el dispositivo CPAP está encendido y funcionando correctamente, el aire exhalado es expulsado fuera de la máscara por el aire nuevo a través de los orificios de ventilación. Cuando el dispositivo CPAP no está en funcionamiento, puede producirse la reinhalación del aire exhalado. En algunos casos, esto puede provocar sofocación. Esta advertencia es válida para la mayoría de los modelos de dispositivos de presión positiva continua en las vías respiratorias y máscaras nasales.

ADVERTENCIA: Si se utiliza oxígeno con esta máscara de CPAP, el flujo de oxígeno debe estar interrumpido cuando el aparato de CPAP no esté en funcionamiento. Explicación de la advertencia: Cuando el dispositivo CPAP no esté en funcionamiento, y se permite el flujo de oxígeno, el oxígeno suministrado al tubo del ventilador puede acumularse dentro del recinto del aparato de CPAP. El oxígeno acumulado en el recinto del aparato de CPAP creará un riesgo de incendio.

ADVERTENCIA: No se puede fumar ni usar llamas vivas, como las velas, cuando se está utilizando oxígeno.

ADVERTENCIA: No utilice la máscara nasal iQ® con presiones de referencia inferiores a los 3 cm H₂O o superiores a los 20 cm H₂O.

ADVERTENCIA: Consulte al fabricante sobre los tubos de enriquecimiento de O₂ adecuados.

INFORMACIÓN GENERAL

La máscara nasal iQ® tiene una garantía de 3 meses que cubre los defectos de fabricación. Si sospecha de la presencia de un defecto de fabricación, póngase en contacto con su proveedor. Deseche la máscara y sus accesorios de acuerdo con la normativa local y regional. La Máscara nasal iQ® y sus accesorios no contienen látex. Según UE MDR 2017/745, comunique cualquier incidente grave al fabricante y a la autoridad competente del Estado miembro de la UE.

NOTA: La máscara tiene una vida útil de 6 meses.

LIMPIEZA Y MANTENIMIENTO - PARA USO EXCLUSIVO DE UN PACIENTE

Se recomienda limpiar el dispositivo todos los días. Lave la máscara y los componentes en agua caliente con detergente suave. Enjuague la máscara a fondo después de lavarla. Compruebe visualmente que los orificios de ventilación se encuentren libres y dejen secar la máscara al aire libre. Lávese la cara antes de aplicarse la máscara para eliminar los restos de aceites faciales y prolongar la vida útil de la máscara.

Nota: Inspeccione la máscara antes de cada uso. Cámbiela por otra si alguno de sus componentes se encuentra dañado o si el gel queda expuesto a causa de roturas o perforaciones.

Nota: El acolchado de gel, aunque sea suave al tacto, no se separará o desprenderá de la máscara ni perderá en condiciones normales de uso y siguiendo los procedimientos de limpieza y mantenimiento recomendados, pero no es indestructible. Su manipulación indebida o forzada puede desprenderlo, cortarlo o abrirlo. No utilice un lavavajillas para limpiarla. La garantía no cubre estos tipos de fallos del producto. En consecuencia, recomendamos manipular la máscara nasal iQ® con cuidado.

MERE OPREZA: Ova maska se može čistiti i ponovo koristiti na istoj osobi. Ne sterilisati.

UPOZORENJE: Pri niskom osnovnom pritisku, protok kroz ventilacione otvore može biti nedovoljan za potpuno uklanjanje izdahnutog gasa iz creva. Može doći do ponovnog udisanja.

UPOZORENJE: Ova maska treba da se koristi sa aparatom sa pozitivnim pritiskom vazduha koji preporučuje proizvođač, vaš lekar ili respiratorni terapeut. Masku treba koristiti samo ako je aparat sa pozitivnim pritiskom vazduha uključen i pravilno radi. Ventilacioni otvori maske ne smeju nikad biti blokirani. Otvori omogućavaju neprekidan protok vazduha iz maske. Kada je aparat sa pozitivnim pritiskom vazduha uključen i pravilno radi, novi vazduh iz aparata ispira izdahnuti vazduh kroz otvore na maski. Kada aparat sa pozitivnim pritiskom vazduha ne radi, izdahnuti vazduh može biti ponovno udahnut. Ponovno udisanje izdahnutog vazduha može, pod nekim okolnostima, dovesti do gušenja. Ovo upozorenje se odnosi na većinu modela aparata i maski za pozitivan pritisak vazduha.

UPOZORENJE: Ako se koristi kiseonik sa ovom CPAP maskom, protok kiseonika mora biti isključen kada CPAP mašina ne radi. Objašnjenje upozorenja: Kada CPAP aparat nije u funkciji i protok kiseonika nije prekinut, kiseonik dopremljen u creva ventilatora može da se akumulira u kućištu CPAP aparata. Kiseonik nakupljen u kućištu CPAP mašine dovodi do opasnosti od požara.

UPOZORENJE: Kada se koristi kiseonik, zabranjeno je pušenje i upotreba otvorenog plamena, kao što su sveće.

UPOZORENJE: Ne koristiti nazalnu masku iQ® sa osnovnim pritiskom manjim od 3 cm H₂O ili većim od 20 cm H₂O.

UPOZORENJE: Posavetujte se sa proizvođačem za odgovarajuća creva za obogaćivanje kiseonikom (O₂).

OPŠTE INFORMACIJE

Nazalna maska iQ® ima tromesečnu garanciju na greške u proizvodnji. Ako sumnjate na neispravnosti, obratite se vašem dobavljaču. Masku i pribor odložite na otpad u skladu sa lokalnim i regionalnim smernicama. Nazalna maska iQ® i njen pribor ne sadrže lateks. U skladu sa direktivom EU MDR 2017/745, prijavite ozbiljne incidente proizvođaču i nadležnom telu države članice EU.

NAPOMENA: Rok trajanja maske je 6 meseci.

ČIŠĆENJE I ODRŽAVANJE - KORIŠĆENJE OD STRANE JEDNOG PACIJENTA

Preporučuje se svakodnevno čišćenje. Masku i komponente perite u toploj vodi koristeći blagi deterdžent. Nakon pranja temeljno isperite masku. Vizuelno proverite da li su ventilacioni otvori slobodni i ostavite masku da se osuši na vazduhu. Pranjem svog lica pre postavljanja maske uklonite se višak masnoće sa lica, što će produžiti rok trajanja maske.

NAPOMENA: Proverite masku pre svake upotrebe. Zamenite masku ako su delovi oštećeni ili ako je gel jastučić pocepan ili probušen.

NAPOMENA: Gel jastučić, mada je svilenkast na dodir, neće se pocepati, curiti ili odvojiti od maske pri normalnoj upotrebi i poštovanju preporučenih postupaka za čišćenje i održavanje. Međutim, gel jastučić nije neuništiv. Pocepaće se, iseći i iskidati ako je izložen pogrešnom ili grubom rukovanju. Nemojte prati u mašini za pranje sudova. Garancija ne pokriva ove vrste neispravnosti proizvoda. Zato pažljivo rukujte svojom novom iQ® nazalnom maskom.

TEHNIČKI PODACI

Otpor protoku vazduha pri 50 l/min: 1,10 cm H₂O; pri 100 l/min: 2,52 cm H₂O

A-ponderisani nivo zvučnog pritiska na udaljenosti od 1 m: 29,9 db (A); A-ponderisani nivo zvučne snage: 37,9 dB (A)

UPUTSTVO ZA UPOTREBU SETA TRAKA ZA GLAVU ZA VEZIVANJE U 3 TAČKE IQ®

1. Pričvrstite crevo na masku.
2. Provucite donje trake kroz proreze u konektoru seta traka za glavu, i provucite srednju traku kroz gornji prorez na konektoru seta traka za glavu.
3. Postavite set traka za glavu sa plavom tkaninom okrenutom prema spolja. Povucite trake napred da biste centralni masku preko nosa. Pričvrstite Velcro jezičke na trake i prilagodite prema potrebi.
4. Podesite srednju traku. Ako je potrebno, pričvrstite crevo na set traka za glavu pomoću kopče.
NAPOMENA: Maska treba prijatno da naleže na lice i da pri tome pruža efikasno sprečavanje propuštanja vazduha. Prejako povlačenje traka može dovesti do iritacije kože. Maska ne sme da steže nos; trebalo bi da možete slobodno i udobno da dišete. Ako su maska i set traka za glavu pravilno podešeni, a problem je i dalje prisutan, obratite se svom pružaocu zdravstvene nege.
5. Pričvrstite crevo na crevo CPAP aparata; uključite CPAP aparat i proverite protok vazduha kroz masku.
6. Nežno presavijte savitljiviji prsten ugrađen u obrzinu maske da biste prilagodili oblik, podesili udobnost i smanjili propuštanje vazduha.

SKIDANJE MASKE I SETA TRAKA ZA GLAVU

7. Odvojite sklop creva maske sa creva CPAP aparata stiskanjem bočnih stranica brzog konektora. Deo brzog konektora će ostati u CPAP crevu.
8. Otvorite jednu od horizontalnih traka i izvucite je sa konektora seta traka za glavu na maski.

iQ® je robna marka Sleepnet korporacije.

Posetite naš veb-sajt www.sleepnetmasks.com.

AVERTISMENT: Nu fumați și nici nu utilizați obiecte cu flăcără deschisă, cum ar fi lumânările, atunci când folosiți oxigen.

AVERTISMENT: Nu utilizați masca nazală iQ® cu o presiune de bază mai mică de 3 cm H₂O sau mai mare de 20 cm H₂O.

AVERTISMENT: Consultați producătorul pentru o tubulatură corespunzătoare de îmbogățire a aerului cu oxigen.

INFORMAȚII GENERALE

Masca nazală iQ® are o garanție de 3 luni pentru defecte de fabricație. În cazul în care suspectați un defect de fabricație, adresați-vă furnizorului dumneavoastră. Vă rugăm să aruncați masca și accesoriile în conformitate cu reglementările locale și regionale. Masca nazală iQ® și accesoriile sale nu conțin latex. Conform Directivei UE 2017/745 privind dispozitivele medicale, vă rugăm să raportați incidentele grave producătorului și autorității competente din statul membru al UE.

NOTĂ: Masca are o durată de exploatare/utilizare de 6 luni.

CURĂȚARE ȘI ÎNTREȚINERE - UTILIZARE DE CĂTRE UN SINGUR PACIENT

Curățarea este recomandată zilnic. Spălați masca și componentele sale cu apă caldă folosind detergent diluat. Clătiți abundent masca după spălare. Verificați vizual faptul că găurile de ventilație sunt libere și permit uscarea măștii la/în aer. Spălarea feței înainte de punerea măștii va îndepărta excesul de uleiuri faciale și va ajuta la extinderea durabilității măștii.

NOTĂ: Verificați masca înainte de fiecare utilizare. Înlocuiți masca dacă există componente stricate sau dacă gelul este vizibil datorită unor rupturi sau înțepături.

NOTĂ: Pernița din gel, deși mătăsoasă la atingere, nu se va rupe, nu va permite pierderi de gaz și nici nu se va desprinde de mască în condiții normale de utilizare și la/cu respectarea protocoalelor de curățenie și întreținere recomandate. Totuși, pernița de gel nu este indestructibilă. Se va strica, tăia sau rupe dacă este supusă la utilizare necorespunzătoare sau la abuz. Nu curățați în mașina de spălat vase. Garanția nu acoperă aceste tipuri de defecțiuni ale produsului. De aceea, vă rugăm să utilizați noua dvs. mască nazală iQ® cu grijă.

INFORMAȚII TEHNICE

Rezistența la un flux de aer de 50 L/min: 1,10 cm H₂O; la 100 L/min: 2,52 cm H₂O

Nivel ponderat de presiune a sunetului A- la 1 m distanță: 29,9 db (A); Nivelul de putere acustică medie ponderată A: 37,9 db (A)

INSTRUCȚIUNI DE UTILIZARE PENTRU BANDA DE FIXARE ÎN 3 PUNCTE IQ®

1. Fixați tubulatura pe mască.
2. Treceți curelele inferioare prin orificiile din conectorul benzii de fixare și treceți cureaua centrală prin orificiul superior de pe conectorul benzii de fixare.
3. Așezați banda de fixare pe cap cu țesătura albastră orientată spre exterior. Trageți curelele spre exterior pentru a centra masca pe nas. Fixați limbile Velcro pe curele și ajustați-le după caz.
4. Reglați cureaua centrală. Atașați tubulatura la banda de fixare cu o curea cu buclă, dacă preferați.
NOTĂ: Masca ar trebui să stea confortabil pe față și să ofere totuși o etanșeizare eficientă a aerului. Strângerea prea tare a curelelor poate provoca iritații cutanate. Masca nu ar trebui să vă strângă nasul; ar trebui să puteți respira ușor și confortabil.
Dacă masca și banda de fixare sunt ajustate corect, dar persistă o problemă, contactați-vă medicul care vă asistă.
5. Atașați tubulatura măștii la tubulatura CPAP; porniți dispozitivul CPAP și verificați fluxul de aer prin mască.
6. Îndoțiți ușor inelul pliabil încorporat înăuntru al carcasei măștii pentru a-i schimba forma, pentru a crea o aranjare confortabilă și pentru a reduce pierderile de aer.

ÎNDEPĂRTAREA MĂȘTII ȘI A BENZII DE FIXARE

7. Deconectați ansamblul tubulaturii măștii de la tubulatura CPAP apăsând părțile laterale ale conectorului rapid. O parte din elementul de conectare rapidă va rămâne pe tubulatura CPAP.
8. Desfaceți una dintre curelele horizontale și desprindeți-o de conectorul benzii de fixare de pe mască.

iQ® este marca înregistrată a Sleepnet Corporation.

Vizitați site-ul nostru web la www.sleepnetmasks.com.

SRPSKI

Nazalna maska iQ®



SADRŽAJ: Nazalna maska iQ® sklop creva i set traka za glavu
SAMO NA RECEPT NE SADRŽI LATEKS PROIZVEDENO U SAD

Nazalna maska iQ® kompanije Sleepnet Corporation namenjena je za upotrebu sa aparatima za pozitivan pritisak u disajnim putevima, kao što je CPAP aparat, koji rade sa pritiskom od ili većim od 3 cm H₂O za tretman opstruktivne apneje u snu kod odraslih.

OPŠTE INFORMACIJE - UPOZORENJA I MERE OPREZA

MERE OPREZA: Savezni zakon u SAD dozvoljava prodaju ovog uređaja samo od strane ili po nalogu lekara.

MERE OPREZA: Ne izlagati nazalnu masku iQ® temperaturama iznad 50°C (122°F).

INFORMACIÓN TÉCNICA

Resistencia al flujo de aire a 50 L/min: 1,10 cm H₂O; a 100 L/min: 2,52 cm H₂O

Nivel de presión acústica ponderado A a 1 m de distancia: 29,9 dB (A); nivel de presión acústica ponderado A: 37,9 dB (A)

INSTRUCCIONES DE USO DEL CASCO DE TRES TIRAS IQ®

1. Fije el tubo a la máscara.
 2. Inserte las tiras inferiores por las ranuras del conector del casco en la máscara e inserte la tira central por la ranura superior del conector del casco.
 3. Coloque el casco en la cabeza con el tejido azul hacia fuera. Tire de las tiras hacia fuera para centrar la máscara sobre la nariz. Enganche las lengüetas de velcro a las tiras y ajústelas según sea necesario.
 4. Ajuste la tira central. Fije el tubo al casco con la tira de presilla, si así lo prefiere.
NOTA: la máscara debe reposar cómodamente contra la cara y, al mismo tiempo, bloquear herméticamente el aire. El ajuste excesivo de las tiras puede causar irritación de la piel. La máscara no debe oprimir la nariz y debe permitir respirar con libertad y comodidad. Si la máscara y el casco están bien ajustados y los problemas persisten, consulte a su médico.
 5. Fije el tubo de la máscara al tubo de presión continua positiva en las vías respiratorias (CPAP). Encienda el dispositivo CPAP y verifique el flujo de aire a través de la máscara.
 6. Doble suavemente el aro flexible incrustado dentro de la carcasa de la máscara para modificar la forma de la máscara, crear un ajuste cómodo y reducir los escapes.
7. Desconecte el conjunto de tubo de la máscara del tubo de CPAP presionando ambos lados del dispositivo de conexión rápida. Parte del dispositivo de conexión rápida permanecerá en el tubo de CPAP.
8. Suelte una de las tiras horizontales y retirela del conector del casco en la máscara.

CÓMO QUITARSE LA MÁSCARA Y EL CASCO

iQ® es una marca comercial de Sleepnet Corporation.

Visite nuestro sitio Web en www.sleepnetmasks.com.

iQ® Nasenmaske

DEUTSCH

INHALT: iQ®-Nasenmaske, Schlauchteile und Kopfgürt
REZEPTPFLICHTIG LATEXFREI MADE IN U.S.A



Die Sleepnet Corporation iQ® Nasenmaske ist zur Verwendung mit Überdruckatmungsgeräten, wie z. B. CPAP, bei einem Betriebsdruck von mindestens 3 cm H₂O zur Behandlung von obstruktiver Schlafapnoe bei Erwachsenen vorgesehen.

ALLGEMEINE INFORMATIONEN - WARN- UND VORSICHTSHINWEISE

VORSICHT: Der Verkauf dieser Apparatur ist nach Bundesrecht der Vereinigten Staaten nur durch einen Arzt oder auf Rezept erlaubt.

VORSICHT: Die iQ® Nasenmaske darf keinen Temperaturen über 50°C ausgesetzt werden.

VORSICHT: Diese Maske darf gereinigt und wiederholt von derselben Person benutzt werden. Nicht sterilisieren.

WARNHINWEIS: Bei niedrigem Basisdruck kann der Luftfluss durch die Entlüftungsöffnungen nicht ausreichen, um alle ausgeatmeten Gase aus dem Schlauch zu entfernen. Die Gase können wieder eingeatmet werden.

WARNHINWEIS: Diese Maske sollte mit dem vom Hersteller oder vom Arzt oder Atmungstherapeuten empfohlenen Überdruckatmungsgerät verwendet werden. Die Maske darf nur mit einem eingeschalteten, ordnungsgemäß funktionierenden Überdruckatmungsgerät verwendet werden. Die Entlüftungsöffnungen der Maske dürfen nie blockiert sein. Die Entlüftungsöffnungen ermöglichen einen kontinuierlichen Luftstrom aus der Maske heraus. Wenn das Überdruckatmungsgerät eingeschaltet ist und ordnungsgemäß funktioniert, verdrängt die Frischluft vom Gerät die ausgeatmete Luft durch die Entlüftungsöffnungen der Maske. Wenn das Überdruckatmungsgerät nicht funktioniert, kann die ausgeatmete Luft wieder eingeatmet werden. Dies kann unter Umständen zur Erstickung führen. Dieser Warnhinweis betrifft die meisten Modelle von Überdruckatmungsgeräten und Masken.

ACHTUNG: Bei Verwendung von Sauerstoff mit CPAP-Masken muss die Sauerstoffzufuhr abgeschaltet werden, wenn das CPAP-Gerät nicht in Betrieb ist. Erläuterung des Warnhinweises: Wenn das CPAP-Gerät nicht in Betrieb ist und die Sauerstoffzufuhr eingeschaltet bleibt, kann sich der durch den Schlauch des Beatmungsgeräts zugeführte Sauerstoff in dem Gehäuse des CPAP-Geräts ansammeln. Bei Ansammlung von Sauerstoff im Gehäuse des CPAP-Geräts besteht Feuergefahr.

ACHTUNG: Bei Verwendung von Sauerstoff nicht rauchen bzw. offene Flammen wie Kerzen verwenden.

WARNHINWEIS: Die iQ® Nasenmaske nicht bei einem Basisdruck von weniger als 3 cm H₂O oder mehr als 20 cm H₂O verwenden.

WARNHINWEIS: Informationen über korrekte O₂-Anreicherungsschläuche sind vom Hersteller zu beziehen.

ALLGEMEINE INFORMATIONEN

Für die iQ® Nasenmaske Gesichtsmaske gelten 3 Monate Garantie für Herstellungsfehler. Wird ein Herstellungsfehler vermutet, setzen Sie sich mit Ihrem Lieferanten in Verbindung. Bitte entsorgen Sie die Maske und das Zubehör unter Einhaltung der

örtlichen und regionalen Richtlinien. Die iQ® Nasenmaske und ihr Zubehör enthalten kein Latex. Melden Sie gemäß EU-MDR 2017/745 schwerwiegende Vorkommnisse an den Hersteller und die zuständige Behörde des EU-Mitgliedsstaates.

HINWEIS: Die Maske hat eine Nutzungsdauer von sechs Monaten.

REINIGUNG UND WARTUNG - VERWENDUNG AN EINEM EINZIGEN PATIENTEN

Eine tägliche Reinigung des Geräts wird empfohlen. Verwenden Sie für das Waschen der Maske und Ihrer Bestandteile in warmes Wasser und ein mildes Reinigungsmittel. Nach dem Waschen die Maske gründlich abspülen. Durch Sichtprüfung feststellen, daß die Entlüftungöffnungen frei sind und die Maske an der Luft trocknen lassen. Waschen des Gesichts vor dem Anpassen der Maske entfernt überschüssige Gesichtshautöle und verlängert die Lebensdauer der Maske.

HINWEIS: Die Maske vor jedem Gebrauch inspizieren. Die Maske ersetzen, wenn Teile beschädigt sind oder Gel aufgrund von Rissen oder Punktierungen freiliegt.

HINWEIS: Obwohl sich das Gelkissen seidig anfühlt, reißt, leckt bzw. trennt es sich bei normaler Verwendung und bei Befolgung der empfohlenen Reinigungs- und Wartungsprotokolle nicht von der Maske. Das Gelkissen ist jedoch nicht unzerstörbar. Bei Missbrauch oder falschem Gebrauch kann es zerreißen. Die Maske nicht in einer Geschirrpülmaschine reinigen. Die Garantie deckt solche Produktausfälle nicht ab. Aus diesem Grund sollten Sie Ihre neue iQ® Nasenmaske sorgfältig handhaben.

TECHNISCHE INFORMATIONEN

Luftstromwiderstand bei 50 l/min: 1,10 cm H₂O; bei 100 l/min: 2,52 cm H₂O

A-bewerteter Schalldruckpegel in 1 m Abstand: 29,9 dB (A); A-bewerteter Schalleistungspegel: 37,9 dB (A)

GEBRAUCHSANLEITUNG FÜR DIE IQ® 3-PUNKT-KOPFGURTVORRICHTUNG

1. Den Schlauch am Kopfgurt befestigen.
2. Die unteren Schläuchen durch die Schlitz am Masken-Kopfgurtanschluss und die mittlere Schlaufe durch den oberen Schlitz am Kopfgurtanschluss ziehen.
3. Den Kopfgurt (blauer Stoff außen) aufsetzen. Die Schläuchen nach außen ziehen, um die Maske über der Nase zu zentrieren. Die Klettverschlüsse an den Schläuchen befestigen und einstellen.
4. Die mittlere Schlaufe festziehen. Den Schlauch am Kopfgurt befestigen, falls gewünscht.

HINWEIS: Die Maske sollte bequem auf dem Gesicht aufliegen und dennoch luftdicht sein. Zu starkes Festziehen der Schläuchen kann zu Hautreizungen führen. Die Maske darf die Nasenatmung nicht beeinträchtigen. Sie sollten frei atmen können. Sollte trotz korrektem Sitz der Maske und des Kopfgurts ein Problem auftreten, wenden Sie sich bitte an Ihren Arzt.

5. Den Maskenschlauch am CPAP-Schlauch befestigen, das Gerät einschalten und den Luftstrom durch die Maske überprüfen.
6. Um die Maskenform zu verändern, den in der Maske eingebetteten biegbaren Ring entsprechend sanft biegen um einen bequemen Sitz und Leckfreiheit zu erzielen.

ENTFERNEN VON MASKE UND KOPFGURT

7. Beide Seiten des Schnellverschlusses zusammendrücken und die Masken-schlauchgruppe vom CPAP-Schlauch abziehen. Ein Teil des Schnellverschlusses verbleibt dabei im CPAP-Schlauch.
8. Eine der seitlichen Schläuchen lockern und aus dem Kopfgurtanschluss an der Maske ziehen.

iQ® ist ein Markenzeichen der Sleepnet Corporation.

Besuchen Sie unsere Website unter www.sleepnetmasks.com.

FRANÇAIS

Masque nasal iQ®

CONTENU DE L'EMBALLAGE: masque nasal iQ®, tubulure et casque
UNIQUEMENT SUR ORDONNANCE SANS LATEX FABRIQUÉ AUX ÉTATS-UNIS

Le masque nasal iQ® de Sleepnet Corporation est destiné à être utilisé avec un dispositif d'aide respiratoire sous pression positive d'au moins 3 cm d'H₂O, tel que CPAP, pour le traitement chez l'adulte de l'apnée obstructive du sommeil.

INFORMATIONS GÉNÉRALES - MISES EN GARDE ET PRÉCAUTIONS D'EMPLOI

ATTENTION : Les lois fédérales américaines limitent la vente de cet appareil à ou sur demande d'un médecin.

ATTENTION : Ne pas exposer le masque nasal iQ® à des températures supérieures à 50°C.

ATTENTION : Ce masque peut être nettoyé et utilisé à plusieurs reprises sur la même personne. Ne pas stériliser.

MISE EN GARDE : Si la pression initiale est faible, l'écoulement gazeux par les fentes peut être insuffisant pour éliminer tous les gaz expirés de la tubulure, soumettant le patient à la re-inhalation d'air expiré.

MISE EN GARDE : Ce masque doit être utilisé avec le dispositif de pression expiratoire positive recommandé par le fabricant, le médecin ou le thérapeute en inhalothérapie. Ne pas utiliser ce masque sans que le dispositif de pression expiratoire positive ne soit en marche et fonctionne correctement. Les fentes du masque ne doivent jamais être bloquées car elles permettent un écoulement d'air continu hors du masque. Lorsque le dispositif de pression expiratoire positive est en marche et fonctionne convenablement, l'air frais qui entre dans le dispositif chasse l'air expiré par les fentes du masque. Si le dispositif de pression expiratoire positive ne fonctionne pas, l'air expiré peut être re-inhalé. Dans certains cas, la re-inhalation de gaz expirés peut mener

RENGJØRING OG VEDLIKEHOLD - BRUK AV ÉN PASIENT

Vi anbefaler daglig rengjøring. Vask masken og komponentene med mild såpe i varmt vann. Skyll masken grundig etter vask. Kontroller visuelt at ventilhullene er åpne og la masken tørke. Vask av ansiktet ditt før masken tilpasses fjerner overflødig ansiktssolje og bidrar til at maskens levetid forlenges.

OBS! Inspiser masken før bruk. Erstatt masken dersom enkelte deler er ødelagt eller gele flyter ut grunnet rift eller punktering.

OBS! Geleputen føles silkeaktig, men den vil ikke revne, lekke eller løse fra masken under normal bruk og når anbefalte rengjørings- og vedlikeholdsprosedyrer følges. Dog er det ikke umulig å ødelegge geleputen. Den kan revne, kuttes opp eller rives opp ved feil- eller misbruk. Må ikke rengjøres i oppvaskmaskin. Garantien dekker ikke slike typer produktfeil. Du bør derfor håndtere din nye IQ® nesemaske forsiktig.

TEKNISK INFORMASJON

Motstand mot luftstrøm på 50 l/min.: 1,10 cm H₂O; ved 100 l/min: 2,52 cm H₂O

A-vektet lydstyrkenivå på 1 m avstand: 29,9 dB (A); A-vektet lydstyrkenivå: 37,9 dB (A)

BRUKERINSTRUKSJONER FOR IQ® 3-PUNKTS HODEUTSTYR

1. Fest slangen til masken.
2. Tre de nedre stroppene gjennom uttakene i tilkoblingen til hodeutstyret, og tre deretter midtstroppen gjennom sporet på toppen av tilkoblingen til hodeutstyret.
3. Plasser hodeutstyret på hodet med det blå stoffet vendt utover. Trekk stroppene ut for å sentrere masken over nesen. Fest borerlåsen på stroppene og juster etter behov.
4. Juster midtstroppen. Fest eventuelt slangen til hodeutstyret med en løkkestrøpp.
5. Juster maskens lengde og samtidig behagelig mot ansiktet og komfortabelt. Hvis stroppene strammes for mye kan det føre til hudirritasjon. Masken må ikke deformere nesen, og det skal være mulig å puste fritt og komfortabelt. Hvis masken og hodeutstyret er justert riktig og problemet fortsetter, må du kontakte helsepersonale.
5. Fest maskeslangen til CPAP-slangen. Slå CPAP-enheten på og kontroller at det er luftstrøm gjennom masken.
6. Bøy forsiktig den bøyelige ringen i masken for å endre maskens form, og få den til å passe behagelig og redusere lekkasjer.

SLIK TAR DU AV MASKE OG HODEUTSTYR

7. Koble maskeslangene fra CPAP-slangen ved å trykke på snapplåsens sider. En del av snapplåsfestet vil sitte igjen på CPAP-slangen.
8. Åpne en av de vannrette stroppene og frigjør den fra hodeutstyrskoblingen på masken.

iQ® er et varemerke som tilhører Sleepnet Corporation.

Besøk nettsiden vår på www.sleepnetmasks.com.

Mască nazală iQ®

ROMÂNĂ

CONTINUT: Mască nazală, tubulatură măști și banda de fixare iQ®

NUMAI PE BAZĂ DE PRESCRIPTIE MEDICALĂ NU CONTINE LATEX FABRICATĂ ÎN S.U.A.



Mască nazală iQ® de la Sleepnet Corporation este concepută pentru a fi folosită cu dispozitive de presiune pozitivă asupra căilor respiratorii, precum CPAP, funcționând la sau la peste 3 cm H₂O pentru tratamentul apneei obstructive în somn la adulți.

INFORMAȚII GENERALE - AVERTISMENTE ȘI PRECAUȚII

PRECAUȚIE: LEGEA FEDERALĂ A S.U.A PERMITE VÂNZAREA ACESTUI DISPOZITIV DOAR LA COMANDA UNUI MEDIC.

PRECAUȚIE: Nu expuneți mască nazală iQ® la temperaturi de peste 122°F (50°C).

PRECAUȚIE: Această mască poate fi curățată și utilizată în mod repetat pe aceeași persoană. A nu se steriliza.

AVERTISMENT: La presiuni de bază scăzute, fluxul prin găurile de expirare poate fi inadecvat pentru eliminarea întregului gaz expirat din tubulatură. Este posibil ca o parte să fie re-inhalat.

AVERTISMENT: Această mască ar trebui folosită împreună cu dispozitivul de presiune pozitivă asupra căilor respiratorii recomandat de producător sau de către doctorul sau terapeutul dumneavoastră ORL-ist. Mască nu trebuie utilizată decât dacă dispozitivul de presiune pozitivă asupra căilor respiratorii este pornit și funcționează corect. Găurile de ventilație nu trebuie să fie niciodată blocate. Orificiile de aerisire permit ieșirea unui flux continuu de aer din mască. Atunci când dispozitivul de presiune pozitivă asupra căilor respiratorii este pornit și funcționează corect, aerul proaspăt din dispozitiv elimină aerul expirat prin orificiile de aerisire ale măștii. Atunci când dispozitivul de presiune pozitivă asupra căilor respiratorii nu funcționează, aerul expirat ar putea fi re-inhalat. Re-inhalarea aerului expirat poate duce, în anumite circumstanțe, la sufocare. Acest avertisment se aplică majorității modelelor de dispozitive și măști nazale de presiune pozitivă asupra căilor respiratorii.

AVERTISMENT: În cazul în care se folosește oxigen împreună cu această mască CPAP, fluxul de oxigen trebuie oprit atunci când aparatul CPAP nu funcționează. Explicație cu privire la acest avertisment: Când aparatul CPAP nu este în funcțiune, și fluxul de oxigen este pornit, oxigenul livrat în tubulatură dispozitivului s-ar putea acumula în interiorul aparatului CPAP. Oxigenul acumulat în interiorul aparatului CPAP va determina apariția unui risc de incendiu.

MŰSZAKI ADATOK

Ellenállás 50 l/perc levegőáramlásnál: 1,10 Vízoszlop-cm; 100 l/perc-nél: 2,52 Vízoszlop-cm
A-súlyozott hangnyomás szint 1 m távolságban: 29,9 dB (A); A-súlyozott hangteljesítményszint: 37,9 dB (A)

HASZNÁLATI ÚTMUTATÓ AZ IQ® 3 PONTOS FEJRE RÖGZÍTŐHÖZ

- Csatlakoztassa a csövet a maszkhoz.
- Fűzze át az alsó pántokat a maszk fejre rögzítő csatlakozójának nyílásain, a középső pántot pedig fűzze át a fejre rögzítő csatlakozójának felső nyílásán.
- Helyezze a fejre rögzítőt a fejre úgy, hogy a kék szövet kifelé nézzen. Húzza kifelé a pántokat úgy, hogy a maszkot az orr felé központosítsa. Rögzítse a tépőzáras füleket a pántokra, és szükség szerint állítsa be.
- Állítsa be a középső pántot. Rögzítse a csövet a fejre rögzítőhöz hurokpánttal, ha kívánja.
MEGJEGYZÉS: A maszknak kényelmesen kell feküdnie az arcon, de mégis hatékony légzárást kell biztosítania. A pántok túl szoros meghúzása bőrirritációt okozhat. A maszk nem szoríthatja össze az orrát; szabadon és kényelmesen kell lélegeznie. Ha a maszk és a fejre rögzítő megfelelően van beállítva, és a probléma továbbra is fennáll, forduljon egészségügyi szakemberhez.
- Csatlakoztassa a maszk csövét a CPAP csőhöz; kapcsolja be a CPAP-eszközt, és ellenőrizze a levegő átáramlást a maszkon.
- Finoman hajlítsa meg a hajlítható gyűrűt, amely a maszk kérégbe van ágyazva, hogy megváltoztassa a maszk alakját, kényelmes illeszkedést biztosítson és csökkentse a szivárgásokat.

A MASZK ÉS A FEJRE RÖGZÍTŐ ELTÁVOLÍTÁSA

- Válassza le a maszk csőszerelevényét a CPAP csőről a gyorscsatlakozó oldalainak megnyomásával. A gyorscsatlakozós tartozék egy része a CPAP csövön marad.
- Nyissa ki az egyik vízszintes pántot, és válassza le a maszk fejre rögzítő csatlakozójáról.

AziQ® a Sleepnet Corporation védjegye.

Látogassa meg weboldalunkat a www.sleepnetmasks.com címen.

NORSK

iQ® Nesemaske



INNHold: iQ® Nesemaske, slanger og hodeutstyr
KUN Rx LATEKSfri PRODUSERT I USA

Sleepnet Corporation iQ® nesemaske er beregnet for bruk sammen med positivt luftveistrykkapparater, som f.eks. CPAP, ved 3 cm H₂O eller mer, til behandling av obstruktiv søvnapné hos voksne.

GENERELL INFORMASJON – VARSLE OG ADVARSLER

- VARSEL:** Dersom utstyret selges i USA, må det i henhold til amerikansk lovgivning kjøpes fra eller på resept fra en lege.
- VARSEL:** Ikke utsett iQ® nesemaske for temperaturer over 50 °C (122 °F).
- VARSEL:** Denne masken kan rengjøres og brukes gjentatte ganger på samme person. Skal ikke steriliseres.
- ADVARSEL:** Ved lavt grunntrykk kan flyten gjennom ventilasjonshullene være utilstrekkelig for å fjerne all utåndet gass fra røret. Noe gjenbruk av pust kan forekomme.
- ADVARSEL:** Denne masken skal brukes med den positive luftveistrykkenheten som anbefales av produsenten, legen eller en respiratorisk terapeut. Masken skal ikke brukes med mindre den positive luftveistrykkenheten er slått på og virker på riktig måte. Maskens luftehull må aldri blokkeres. Ventileringshullene tillater en kontinuerlig luftstrøm ut av masken. Når den positive luftveistrykkenheten er slått på og fungerer på riktig måte skyller ny luft fra enheten den utåndede luften ut gjennom maskens ventileringshull. Når den positive luftveistrykkenheten ikke virker, er det mulig at utåndet luft pustes inn igjen. Gjenpusting av utåndet luft kan føre til kvelning under visse omstendigheter. Denne advarselen gjelder for de fleste modeller for nasale, positive luftveistrykkenheter og masker.
- ADVARSEL:** Hvis det brukes oksygen med denne CPAP-masken, må oksygenstrømmen slås av når CPAP-maskinen ikke er i drift. Forklaring på advarselen: Når CPAP-enheten ikke er i drift og oksygenstrømmen er på, kan oksygen som når ventilatorrøret akkumuleres i CPAP-maskinens innkapsling. Oksygen akkumulert i CPAP-maskinhuset vil skape en brannfare.
- ADVARSEL:** Ikke røyk eller bruk åpne flammer slik som stearinlys når oksygen er i bruk.
- ADVARSEL:** Ikke bruk iQ® nesemaske med lavere grunntrykk enn 3 cm H₂O eller høyere enn 20 cm H₂O.
- ADVARSEL:** Kontakt produsent for riktig O₂-berikningsrør.

GENERELL INFORMASJON

iQ® nesemaske har en garanti på 3 måneder for produksjonsfeil. Kontakt leverandør ved mistanke om produksjonsfeil. Kast masken og tilbehøret iflg. lokale og regionale retningslinjer. iQ® nesemaske og tilbehør er lateksfri. I henhold til EU MDR 2017/745 skal du varsle om alvorlige hendelser til produsent og kompetent myndighet i EU-medlemslandet.

OBS! Masken har en brukstid på 6 måneder.

à la suffocation. Cette mise en garde s'applique à la plupart des modèles de dispositifs de pression expiratoire positive et de masques.

AVERTISSEMENT : Si de l'oxygène est utilisé avec ce masque de PPC, le débit d'oxygène doit être arrêté lorsque l'appareil de PPC n'est pas en marche. Explication de l'avertissement : Lorsque l'appareil de PPC n'est pas en marche et que le débit d'oxygène est actif, l'oxygène délivré à la tubulure du respirateur peut s'accumuler à l'intérieur du boîtier de l'appareil de PPC. L'oxygène accumulé à l'intérieur du boîtier de l'appareil de PPC crée un risque d'incendie.

AVERTISSEMENT : Ne pas fumer et ne pas allumer de bougies ou d'autres sources de flammes nues, pendant l'utilisation d'oxygène.

MISE EN GARDE : Ne pas utiliser le masque nasal iQ® à des pressions initiales inférieures à 3 cm H₂O ou supérieures à 20 cm H₂O.

MISE EN GARDE : Consulter le fabricant en ce qui concerne la tubulure d'enrichissement en O₂.

INFORMATIONS GÉNÉRALES

Le masque nasal iQ® est garanti 3 mois contre tout vice de fabrication. Si vous suspectez un défaut de fabrication, contactez votre fournisseur. Débarrassez-vous du masque et des accessoires conformément à la réglementation locale et régionale. Le masque nasal iQ® et ses accessoires ne contiennent pas de latex. Conformément au MDR 2017/745 de l'UE, veuillez signaler les incidents graves au fabricant et à l'autorité compétente de l'État membre de l'UE.

REMARQUE: Le masque a une durée de vie de 6 mois.

NETTOYAGE ET MAINTENANCE - USAGE PATIENT UNIQUE

Il est recommandé de procéder à un nettoyage quotidien. Laver le masque et ses composants dans de l'eau chaude et un détergent doux. Rincer soigneusement le masque après l'avoir lavé. Vérifier que les fentes sont libres et laisser le masque sécher à l'air. Il est conseillé de se laver le visage avant de mettre le masque en place afin d'éliminer l'excédent d'huiles faciales et prolonger la vie du masque.

REMARQUE : inspecter le masque avant chaque usage. Le remplacer si certaines parties sont endommagées ou si le gel est exposé en raison de déchirures ou de perforations.

REMARQUE : Le coussinet de gel, bien qu'il soit doux au toucher, ne se déchire pas, ne fuit pas ou ne se détache pas du masque dans des conditions normales d'utilisation et pour autant que les protocoles de nettoyage et d'entretien recommandés soient observés. Toutefois, le coussinet de gel n'est pas indestructible. Il peut se déchirer, se sectionner ou se fendre s'il est soumis à une manipulation inadéquate ou à un usage incorrect. Ne pas laver en machine. La garantie ne couvre pas ce type de défaillances. Par conséquent, prière de traiter un masque nasal iQ® neuf avec soin.

INFORMATIONS TECHNIQUES

Résistance de l'interface au débit d'air à 50 L/min : 1,10 cm H₂O ; à 100 L/min : 2,52 cm H₂O

Niveau de pression acoustique pondérée A à une distance de 1 m : 29,9 db (A); niveau de puissance acoustique pondérée A : 37,9 db (A)

MODE D'EMPLOI DU CASQUE À 3 POINTS IQ®

- Attacher la tubulure du masque à la rotule du masque.
- Faire passer les brides inférieures dans les fentes du raccord de casque situé sur le masque et glisser la bride centrale dans la fente supérieure du raccord de casque.
- Placer le casque sur la tête, côté bleu vers l'extérieur. Tirer les brides vers l'extérieur pour centrer le masque sur le nez. Fixer les bandes Velcro aux brides en les ajustant si nécessaire.
- Régler la bride centrale. Attacher la tubulure au casque avec la bride à boucle, si nécessaire.
REMARQUE : le masque doit reposer confortablement contre le visage tout en assurant une étanchéité réelle. Des brides trop serrées peuvent entraîner une irritation de la peau. Le masque ne doit pas comprimer le nez et doit permettre une respiration aisée et confortable. Si le problème persiste alors que le masque et le casque sont ajustés correctement, contacter un professionnel de la santé local.
- Attacher la tubulure du masque à la tubulure de l'appareil de pression positive expiratoire. Mettre l'appareil en marche et vérifier si l'air circule dans le masque.
- Pliez doucement l'anneau flexible intégré dans la coque du masque pour modifier la forme du masque, le rendre plus confortable et réduire les fuites.

RETRAIT DU MASQUE ET DU CASQUE

- Débrancher la tubulure du masque de celle de l'appareil de pression positive expiratoire en appuyant sur les côtés du raccord rapide. Une partie de la fixation du raccord rapide reste sur la tubulure de l'appareil.
- Détacher l'une des brides horizontales du raccord de casque du masque.

iQ® est une marque commerciale de Sleepnet Corporation.

Visitez notre site Internet à l'adresse www.sleepnetmasks.com.



CONTENUTO: maschera nasale iQ®, tubo e cuffia

SOLAMENTE PRESCRIZIONE MEDICA NON CONTIENE LATTICE PRODOTTO IN U.S.A.

La Maschera nasale iQ® di Sleepnet Corporation è studiata per l'uso con dispositivi di fornitura di pressione positiva alle vie respiratorie, quali i dispositivi CPAP, con funzionamento a o sopra i 3 cm H₂O per il trattamento delle sindromi di apnea del sonno di natura ostruttiva in pazienti adulti.

INFORMAZIONI GENERALI - AVVERTENZE E PRECAUZIONI

ATTENZIONE: Le leggi federali statunitensi limitano la vendita di questo dispositivo a personale medico o provvisto di autorizzazione medica.

ATTENZIONE: Non esporre la maschera nasale iQ® a temperature superiori ai 50°C.

ATTENZIONE: Questa maschera può essere lavata e riutilizzata più volte sulla stessa persona. Non risterilizzare.

AVVERTENZA: Con basse pressioni della linea base, il flusso che attraversa i fori di sfianto può essere inadeguato per eliminare tutti i gas esalati dal tubo. Potrebbe verificarsi la respirazione di aria espirata.

AVVERTENZA: Usare questa maschera con un dispositivo di pressione positiva per le vie respiratorie consigliato dal produttore, dal proprio medico o dal terapista respiratorio. Non usare la maschera se il dispositivo di pressione positiva per le vie respiratorie non è attivato e non funziona correttamente. Non bloccare mai i fori di sfianto della maschera. I fori di sfianto permettono un flusso continuo di aria all'esterno della maschera. Se il dispositivo di pressione positiva per le vie respiratorie è attivo e funziona correttamente, l'aria nuova del dispositivo fa scorrere l'aria espirata attraverso i fori di sfianto della maschera. Se tale dispositivo non è in funzione, l'aria espirata può essere respirata di nuovo. Respirare di nuovo l'aria espirata può, in alcune circostanze, provocare soffocamento. Questa avvertenza è valida per la maggior parte dei modelli e di dispositivi e di maschere nasali per le vie respiratorie di pressione positiva.

AVVERTENZA: Se si usa ossigeno con questa maschera CPAP, il flusso di ossigeno deve essere chiuso quando la macchina CPAP non è in funzione. Spiegazione dell'avvertenza: quando il dispositivo CPAP non è in funzione e il flusso di ossigeno rimane aperto, l'ossigeno erogato nel tubo del ventilatore può accumularsi nell'involucro della macchina CPAP, con il rischio di incendio.

AVVERTENZA: Non fumare o lasciare fiamme non protette come candele nelle vicinanze quando si usa l'ossigeno.

AVVERTENZA: Non usare la Maschera nasale iQ® con pressioni della linea base inferiori ai 3 cm H₂O o superiori ai 20 cm H₂O.

AVVERTENZA: Consultare il produttore per applicare un tubo di arricchimento di O₂ appropriato.

INFORMAZIONI GENERALI

La maschera nasale iQ® è coperta da una garanzia di 90 giorni per difetti di fabbricazione. In caso si rilevi un difetto di fabbricazione, contattare il fornitore. Smaltire la maschera e i suoi accessori in conformità alle disposizioni locali e regionali. La maschera nasale iQ® e gli accessori relativi sono privi di lattice. Secondo l'MDR dell'UE 2017/745, segnalare incidenti gravi al produttore e all'autorità competente dello Stato membro dell'UE.

NOTA: La maschera ha una durata utile di 6 mesi.

PULIZIA E MANUTENZIONE - DA USARE SU UN UNICO PAZIENTE

Si consiglia una pulizia quotidiana. Lavare la maschera e i componenti con acqua calda e un detergente neutro. Dopo il lavaggio sciacquare bene la maschera. Verificare che i fori di sfianto siano liberi e fare asciugare la maschera all'aria. Il lavaggio del tubo prima di indossare la maschera rimuove l'eccesso di olio dalla pelle e aumenta la durata della maschera.

NOTA: controllare sempre la maschera prima di usarla. Sostituire la maschera se vi sono parti danneggiate o se il gel risulta esposto a causa di lacerazioni o fori.

NOTA: L'imbottitura in gel, nonostante sia morbida al tocco, non si lacera, non si rompe e non si stacca dalla maschera durante l'uso normale e durante le pratiche di pulizia e manutenzione consigliate di seguito. Tuttavia, l'imbottitura in gel non è indistruttibile e può lacerarsi, tagliarsi e strapparsi se utilizzata in modo errato. Non lavare in lavastoviglie. La garanzia non copre questo tipo di difetti del prodotto. Quindi, manipolare con cura la nuova Maschera nasale iQ®.

INFORMAZIONI TECNICHE

Resistenza al flusso d'aria a 50 L/min: 1,10 cm H₂O; a 100 L/min: 2,52 cm H₂O

Livello di pressione sonora ponderata A a 1 m di distanza: 29,9 db (A); livello di potenza sonora ponderata A: 37,9 db (A)

ISTRUZIONI PER L'USO DELLA CUFFIA IQ® A 3 PUNTI

1. Assicurarsi che il tubo sia collegato alla maschera.
2. Infilare le cinghie inferiori nelle fessure del connettore della cuffia e la cinghia centrale nella fessura superiore posta sul connettore della cuffia.
3. Indossare la cuffia con la parte blu rivolta verso l'esterno. Tirare le cinghie verso l'esterno in modo che la maschera si posizioni sopra il naso. Attaccare le strisce di velcro alle cinghie e regolarle.
4. Regolare la cinghia centrale. Se lo si desidera, collegare il tubo alla cuffia mediante la cinghia ad anello.

NOTA: la maschera deve aderire al volto senza creare fastidi e allo stesso tempo senza compromettere un'efficace tenuta d'aria. La pelle può subire irritazioni se le cinghie vengono strette eccessivamente. La maschera non deve risultare troppo stretta sul naso, in modo che l'utente respiri liberamente e senza difficoltà. Se la maschera e la cuffia sono regolate correttamente, ma sussistono problemi, si prega di contattare uno specialista.

jsou maska a náhlavní souprava správně nastaveny a problém přetrvává, obraťte se na svého odborného zdravotnického pracovníka.

5. Připojte hadičku masky k hadičce CPAP; zapněte zařízení CPAP a ověřte průtok vzduchu maskou.

6. Jemným ohybáním ohebného prstence zasazeného do masky změňte tvar masky, pohodlně ji přizpůsobíte a omezíte unikání vzduchu.

JAK MASKU A NÁHLAVNÍ SOUPRAVU SEJMOUT

7. Odpojte sestavu hadičky masky od hadičky CPAP tak, že stisknete strany rychlospojky. Část nástavce rychlospojky zůstane na hadičce CPAP.

8. Odepněte jeden z vodorovných popruhů a odpojte jej od upínacího zařízení náhlavní soupravy na masce.

iQ® je obchodní značka společnosti Sleepnet Corporation.

Navštivte naše webové stránky www.sleepnetmasks.com.

iQ® Orrmaszk

TARTALOM: iQ® orrmaszk, csőszerelevény, és fejre rögzítő

CSAK Rx LATEXMENTES USA-BAN KÉSZÜLT



A Sleepnet Corporation iQ® orrmaszkjának a rendeltetése, hogy pozitív légúti nyomással működő eszközökhöz használják, mint pl. a CPAP, amelyek legalább 3 Vízoszlop-cm nyomáson működnek, felnőttkori obstruktív alvási apnoe kezelésére.

ÁLTALÁNOS INFORMÁCIÓK - FIGYELMEZTETÉSEK ÉS ÓVATOSSÁGRA INTÉSEK

VIGYÁZAT: Az Egyesült Államok szövetségi törvénye szerint ezt az eszközt csak orvos által vagy orvosi rendelvényre árusítható.

VIGYÁZAT: Ne tegye ki az iQ® orrmaszkat 122°F (50°C) feletti hőmérsékletnek.

VIGYÁZAT: Ez a maszk tisztítható, és ugyanazon a személyen többször is használható. Ne sterilizálja.

FIGYELEM: Alacsony alacsony nyomás esetén előfordulhat, hogy a szellőzőnyílásokon áthaladó áramlás nem elegendő ahhoz, hogy az összes kilélegzett gázt eltávolítsa a csőből. Némi újralégzés előfordulhat.

FIGYELEM: A maszkat a gyártó, kezelőorvosa vagy egy légzésterapeuta által javasolt pozitív légúti nyomású készülékkel kell használni. A maszkat csak akkor szabad használni, ha a pozitív légúti nyomású készülék be van kapcsolva, és megfelelően működik. A maszk szellőzőnyílásait soha nem szabad elzárni. A szellőzőnyílások teszik lehetővé a levegő folyamatos kilépését a maszkból. Ha a pozitív légúti nyomású készülék be van kapcsolva, és megfelelően működik, akkor az eszközből érkező új levegő a maszk szellőzőnyílásain keresztül kiöblíti a kilélegzett levegőt. Ha a pozitív légúti nyomású készülék nem működik, akkor a kilélegzett levegő újra belelegezhető. A kilélegzett levegő visszalégzése bizonyos körülmények között fulladáshoz vezethet. Ez a figyelmeztetés a pozitív légúti nyomást biztosító orr-készülékek és maszkok legtöbb modelljére érvényes.

FIGYELEM: Ha ezzel a CPAP maszkkal oxigént alkalmaz, akkor az oxigén áramlást le kell állítani, ha a CPAP gép nem működik. A figyelmeztetés magyarázata: Ha a CPAP készülék nem üzemel, és az oxigénáramlás fennmarad, a készülék szellőző csőrendszerébe szállított oxigén felhalmozódhat a CPAP készülék házában. A CPAP készülék házában felhalmozódott oxigén tűzveszélyt okoz.

FIGYELEM: Oxigén alkalmazása esetén tilos a dohányzás és a nyílt láng, például gyertya használata.

FIGYELEM: Ne használja az iQ® orrmaszkat 3 Vízoszlop-cm alatti vagy 20 Vízoszlop-cm feletti alacsony nyomással.

FIGYELEM: Forduljon a gyártóhoz a megfelelő O₂-dúsító csövekkel kapcsolatban.

ÁLTALÁNOS INFORMÁCIÓK

Az iQ® orrmaszkra 3 hónap garanciát vállalunk a gyártási hibákra vonatkozóan. Ha gyártási hiba gyanakszik, forduljon a szállítójárhoz. Kérjük, hogy a maszkat és tartozékait a helyi és regionális iránymutatások szerint ártalmatlanítsa. Az iQ® orrmaszk és tartozékai latexmentesek. Az EU MDR 2017/745 rendelet értelmében kérjük, jelentse a súlyos eseményeket a gyártónak és az EU tagállam illetékes hatóságának.

MEGJEGYZÉS: A maszk élettartama 6 hónap.

TISZTÍTÁS ÉS KARBANTARTÁS – EGYETLEN BETEG ÁLTALI HASZNÁLAT

Tisztítása napi rendszerességgel javasolt. A maszkat és az alkatrészeket meleg, enyhén tisztítószerez vízben mossa meg. Mosás után alaposan öblítse le a maszkat. Szemrevételezéssel ellenőrizze, hogy a szellőzőnyílások tiszták-e, és hagyja a maszkat levegőn megszáradni. A maszk felhelyezése előtti arcosmós eltávolítja a felesleges arcolajokat, és meghosszabbítja a maszk élettartamát.

MEGJEGYZÉS: A maszkat minden használat előtt vizsgálja meg. Cserélje ki a maszkat, ha egyes részei megsérültek, vagy ha a géll kifolyt kiszakadás vagy kilyukadás miatt.

MEGJEGYZÉS: A gélpárna, bár selymes tapintású, normál használat és a javasolt tisztítási és karbantartási utasítások betartása esetén nem szakad el, nem szivárog, illetve nem válik le a maszkról. A gélpárna azonban nem elnyúlhatatlan. Elszakad, kivágódik és tépődik, ha helytelen kezeléssel vagy visszaéléssel van kitéve. Ne tisztítsa mosogatógépben. A garancia nem terjed ki az ilyen típusú termékhibákra. Ezért kérjük, óvatosan bánjon új iQ® orrmaszkjával.



OBSAH: Nosní maska iQ®, hadicová sestava a náhlavní souprava
 POUZE NA LÉKAŘSKÝ PŘEDPIS NEOBSAHUJE LATEX VYROBENO V USA

Nosní maska Sleepnet Corporation iQ® je určena k použití s přístroji pro přetlak v dýchacích cestách, jako je CPAP, které pracující při tlaku 3 cm H₂O nebo vyšším, pro léčbu obstrukční spánkové apnoe u dospělých.

OBECNÉ INFORMACE – VAROVÁNÍ A UPOZORNĚNÍ

UPOZORNĚNÍ: Federální zákony USA omezují prodej tohoto zařízení výhradně na prodej lékařem nebo na lékařský předpis.

UPOZORNĚNÍ: Nevystavujte nosní masku iQ® teplotám nad 122 °F (50 °C).

UPOZORNĚNÍ: Tuto masku lze vyčistit a opětovně používat pro jednu osobu. Nesterilizujte.

VAROVÁNÍ: Je-li výchozí hodnota tlaku nízká, průtok skrze větrací otvory nemusí postačovat na to, aby vytlačil ven veškerý vydechnutý vzduch z hadičky. V daném případě může dojít k opětovnému nadechování vydechnutého vzduchu.

VAROVÁNÍ: Tato maska by se měla používat spolu s přetlakovým zařízením, které bylo doporučeno výrobcem, lékařem nebo respiračním terapeutem. Pokud přetlakové zařízení vzduchových průduchů není zapnuto nebo nefunguje správně, masku nepoužívejte. Větrací otvory masky by nikdy neměly být blokovány. Větrací otvory umožňují kontinuální průtok vzduchu ven z masky. Když je přetlakové zařízení zapnuto a pracuje správně, čerstvý vzduch ze zařízení vytěsni vydechaný vzduch větracími otvory v masce. Pokud přetlakové zařízení nefunguje, vydechaný vzduch může být opětovně vdechnut. Zpětné vdechování vydechnutého vzduchu může za určitých okolností vést k udušení. Toto varování se vztahuje na většinu modelů přetlakových zařízení a masek.

VAROVÁNÍ: Pokud je s touto CPAP maskou používán kyslík, jeho přívod musí být při vypnutém zařízení CPAP vypnutý. Vysvětlení varování: Když zařízení CPAP není zapnuté, a přívod kyslíku nebude vypnut, kyslík přiveden do ventilačních hadiček se může začít hromadit v uzavřeném prostoru zařízení CPAP. Kyslík nahromaděný v uzavřeném prostoru zařízení CPAP může způsobit riziko požáru.

VAROVÁNÍ: Při použití kyslíku je zakázáno kouření a manipulace s otevřeným ohněm, například zapálená svíčka.

VAROVÁNÍ: Nepoužívejte nosní masku iQ® při základním tlaku menším než 3 cm H₂O nebo vyšším než 20 cm H₂O.

VAROVÁNÍ: Poradte se s výrobcem pro volbu správné hadičky pro přívod O₂.

OBECNÉ INFORMACE

Na nosní masku iQ® se vztahuje 3měsíční záruka na výrobní vady. V případě podezření na výrobní vadu kontaktujte svého dodavatele. Masku a příslušenství zlikvidujte v souladu s místními a regionálními předpisy. Nosní maska iQ® a její příslušenství neobsahují latex. Podle NAŘÍZENÍ EVROPSKÉHO PARLAMENTU A RADY (EU) 2017/745 nahlaste závažné události výrobci a příslušnému orgánu členského státu EU.

POZNÁMKA: Maska má životnost 6 měsíců.

ČIŠTĚNÍ A ÚDRŽBA – POUŽITÍ U JEDNOHO PACIENTA

Doporučuje se čištění masky na denní bázi. Mýjte masku a její součásti v teplé vodě s použitím šetrného čisticího prostředku. Po umytí masku důkladně opláchněte. Vizually ověřte, zda jsou větrací otvory čisté a nechte masku uschnout na vzduchu. Před nasazením masky si opláchněte obličej. Pomůže to odstranit přebytečný maz z obličejů a prodlouží to životnost masky.

POZNÁMKA: Před každým použitím masku zkontrolujte. Vyměňte masku, pokud jsou díly poškozeny, nebo pokud gel vytéká v důsledku roztržení nebo propíchnutí.

POZNÁMKA: Při běžném používání a pokud budete dodržovat doporučené postupy pro čištění a údržbu se gelová výplň neroztrhne, nepeteče ani neodtrhne od masky, ačkoli je na dotek jemná. Gelová výplň však není nezničitelná. Při nesprávném zacházení nebo zneužití se může roztrhnout, rozfíznot nebo prasknout. Nemyjte v myčce nádobí. Záruka se nevztahuje na tyto typy poruch výrobku. Proto zacházejte s novou nosní maskou iQ® opatrně.

TECHNICKÉ INFORMACE

Odpor vůči průtoku vzduchu 50 l/min: 1,10 cm H₂O; při 100 l/min: 2,52 cm H₂O

Hladina akustického tlaku vážená filtrem A ve vzdálenosti 1 m: 29,9 db (A); Hladina akustického výkonu vážená filtrem

A: 37,9 db (A)

NÁVOD K POUŽITÍ K TŘÍBODOVÉ NÁHLAVNÍ SOUPRAVĚ IQ®

1. Připevněte hadičku k masce.
2. Dolní popruhy provlékněte otvory v upínacím zařízení náhlavní soupravy masky a prostřední popruh provlékněte horním otvorem na upínacím zařízení náhlavní soupravy.
3. Nasadte si náhlavní soupravu na hlavu tak, aby modrá látka směřovala ven. Zatáhněte za popruhy směrem ven a vycentrujte si masku na nose. Připevněte k popruhům suché zipy a nastavte je podle potřeby.
4. Nastavte středový popruh. Pokud to preferujete, připevněte k náhlavní soupravě hadičku pomocí proužku tvořícího smyčku.

POZNÁMKA: Masku by měla pohodlně přiléhat k obličejí a přitom účinně utěšňovat vzduch. Příliš těsné utažení popruhů může způsobit podráždění pokožky. Masku by vám neměla stlačovat nos; měli byste mít možnost volně a pohodlně dýchat. Pokud

5. Collegare il tubo della maschera al dispositivo di pressione continua positiva delle vie aeree (CPAP); attivare il dispositivo e verificare il flusso d'aria attraverso la maschera.

6. Flettere delicatamente l'anello pieghevole integrato all'interno del guscio della maschera per cambiarle forma, per il comfort del paziente e per ridurre le perdite.

COME RIMUOVERE LA MASCHERA E LA CUFFIA

7. Scollegare il gruppo del tubo della maschera dal dispositivo CPAP premendo i lati dell'apposito congegno di collegamento. Parte del congegno di collegamento rimarrà nel dispositivo CPAP.

8. Slacciare una delle cinghie orizzontali e staccarla dal connettore della cuffia posto sulla maschera.

iQ® è un marchio di fabbrica di Sleepnet Corporation.

Visitare il sito Web www.sleepnetmasks.com.

Назальная маска iQ®

РУССКИЙ

КОМПЛЕКТ ПОСТАВКИ: назальная маска iQ®, трубка в сборе и система фиксации на голове
 ОТПУСКАТЬ ТОЛЬКО ПО РЕЦЕПТУ БЕЗ ЛАТЕКСА СДЕЛАНО В США



Назальная маска iQ® корпорации Sleepnet предназначена для использования с аппаратами для поддержания положительного давления в дыхательных путях, такими как СИПАП, работающими при давлении 3 см водяного столба и выше, для лечения синдрома обструктивного апноэ во сне у взрослых.

ОБЩАЯ ИНФОРМАЦИЯ – ПРИМЕЧАНИЯ КАСАТЕЛЬНО АСПЕКТОВ, ТРЕБУЮЩИХ ОСОБОГО ВНИМАНИЯ И ОСТОРОЖНОСТИ

ВНИМАНИЕ: Федеральное законодательство США ограничивает продажу этого устройства, разрешая его продажу только врачами или по предписанию врача.

ВНИМАНИЕ: Не подвергайте вентилируемую назальную маску iQ® воздействию температур свыше 50°C (122°F).

ВНИМАНИЕ: Допускается повторное использование этой маски одним и тем же человеком после ее очистки. Не стерилизовать.

ОСТОРОЖНО: При низком базовом давлении поток через вентиляционные отверстия может быть недостаточным для выхода всего выдыхаемого газа из трубки. Возможно частичное обратное вдыхание.

ОСТОРОЖНО: Эту маску необходимо использовать с устройством для поддержания положительного давления в дыхательных путях, которое рекомендовано производителем, вашим врачом или респираторным терапевтом. Маску следует использовать только при включенном и исправно работающем устройстве для поддержания положительного давления в дыхательных путях. Категорически запрещается перекрывать вентиляционные отверстия. Вентиляционные отверстия обеспечивают постоянный поток воздуха из маски. Когда устройство для поддержания положительного давления в дыхательных путях включено и исправно работает, свежий воздух из устройства выталкивает выдыхаемый воздух через вентиляционные отверстия маски. Когда устройство для поддержания положительного давления в дыхательных путях не работает, выдыхаемый воздух может вдыхаться обратно. Повторное вдыхание выдыхаемого воздуха может в некоторых случаях вызвать удушье. Это предупреждение актуально для большинства моделей назальных устройств для поддержания положительного давления в дыхательных путях, а также назальных масок.

ОСТОРОЖНО: При использовании кислорода вместе с маской для СИПАП-терапии необходимо прекращать подачу кислорода при выключении прибора СИПАП. Пояснения к тексту с заголовком рожно»: Если не отключить подачу кислорода при выключенном приборе для СИПАП-терапии, то кислород, подаваемый по трубке устройства, может скапливаться в корпусе прибора для СИПАП-терапии. Скопление кислорода в корпусе прибора для СИПАП-терапии создает опасность пожара.

ОСТОРОЖНО: При подаче кислорода запрещается курение или использование открытого пламени, такого как свечи.

ОСТОРОЖНО: Не используйте назальную маску iQ® при базовом давлении ниже 3 см водяного столба или выше 20 см водяного столба.

ОСТОРОЖНО: Обратитесь к производителю за подходящей трубкой для обогащения O₂.

ОБЩАЯ ИНФОРМАЦИЯ

На вентилируемую назальную маску iQ® предоставляется гарантия на дефекты производства длительностью 3 месяца. Если есть подозрение на производственный дефект, обратитесь к своему поставщику. Пожалуйста, утилизируйте маску и принадлежности в соответствии с местными и региональными правилами. Назальная маска iQ® и аксессуары к ней не содержат латекса. Согласно EU MDR 2017/745, пожалуйста, сообщайте о серьезных инцидентах производителю и компетентному органу государства-члена ЕС.

ПРИМЕЧАНИЕ: Срок службы маски составляет 6 месяцев.

ОЧИЩЕНИЕ И ТЕХНИЧЕСКОЕ ОБСЛУЖИВАНИЕ – ИСПОЛЬЗОВАНИЕ ОДНИМ ПАЦИЕНТОМ

Очищение рекомендуется проводить ежедневно. Вымойте маску вместе с деталями в теплой воде с использованием мягкого моющего средства. Тщательно прополощите маску после мытья. Визуально убедитесь, что вентиляционные отверстия чисты, и позвольте маске высохнуть на воздухе. Умывание вашего лица перед надеванием маски позволит удалить излишний кожный жир и продлить срок службы маски.

ПРИМЕЧАНИЕ: Проверьте маску перед каждым использованием. Маска подлежит замене в случае повреждения ее деталей или выделения геля из-за разрывов или проколов.

ПРИМЕЧАНИЕ: Хотя гелевая подушка шелковиста на ощупь, она не разорвется, не потечет и не отсоединится от маски при нормальном использовании и следовании рекомендованным протоколам очистки и обслуживания. Но и у гелевой подушки имеется предел прочности. Она подвержена износу, порезам и разрывам в случае неправильного или неосторожного использования. Не мойте в посудомоечной машине. Гарантия не распространяется на такие виды поврежденный товара. Поэтому, пожалуйста, осторожно обращайтесь с вашей новой вентилируемой назальной маской iQ®.

ТЕХНИЧЕСКАЯ ИНФОРМАЦИЯ

Спротивление потоку воздуха при расходе 50 л/мин.: 1,10 см водяного столба; при расходе 100 л/мин.: 2,52 см водяного столба

Уровень акустического давления, взвешенный по шкале А на расстоянии 1 м: 29,9 дБ (А); Уровень звуковой мощности, взвешенный по шкале А: 37,9 дБ (А)

ИНСТРУКЦИЯ ПОЛЬЗОВАТЕЛЯ ДЛЯ ТРЕХТОЧКОВОЙ СИСТЕМЫ ФИКСАЦИИ НА ГОЛОВЕ iQ®

1. Прикрепите трубку к маске.
2. Проденьте нижние ремешки через прорезы в соединении системы фиксации маски на голове и проденьте центральный ремешок в верхнее отверстие соединения системы фиксации на голове.
3. Наденьте систему фиксации на голову синей тканью наружу. Потяните ремешки наружу, чтобы отцентрировать маску на носу. Прикрепите липучки Velcro к ремешкам и при необходимости отрегулируйте.
4. Отрегулируйте центральный ремешок. При желании прикрепите трубку к системе фиксации на голове с помощью ремешка-петли.

ПРИМЕЧАНИЕ: Маска должна удобно прилегать к лицу и при этом обеспечивать эффективное герметичное уплотнение. Чрезмерное натяжение ремешков может вызывать раздражение кожи. Маска не должна сжимать ваш нос; вы должны иметь возможность дышать свободно и комфортно. Если маска и система фиксации на голове отрегулированы правильно, но проблема не устранена, обратитесь к своему медицинскому работнику.

5. Прикрепите трубку маски к СИПАП-трубке; включите СИПАП-прибор и убедитесь, что через маску идет поток воздуха.
6. Аккуратно согните гибкое кольцо внутри корпуса маски, чтобы изменить форму маски, обеспечить удобную посадку и уменьшить утечки.

СНЯТИЕ МАСКИ И СИСТЕМЫ ФИКСАЦИИ НА ГОЛОВЕ

7. Отсоедините трубку маски от СИПАП-трубки, нажав по бокам быстроразъемного соединения. Часть быстроразъемного соединения останется на СИПАП-трубке.
8. Раскройте один из горизонтальных ремешков и отсоедините от соединения системы фиксации на маске.

iQ® является торговой маркой корпорации Sleepnet.

Посетите наш веб-сайт: www.sleepnetmasks.com.

NEDERLANDS

iQ® neusmasker

INHOUD: iQ® neusmasker, slangenset en hoofdbandenstel



UITSLUITEND VERKRIJGBAAR OP VOORSCHRIFT BEVAT GEEN LATEX VERVAARDIGD IN DE VS

Het iQ® neusmasker van Sleepnet Corporation is bedoeld voor gebruik met apparatuur voor het scheppen van positieve druk in de luchtwegen, zoals CPAP, met werkzaamheid op of boven 3 cm H₂O, bestemd voor de behandeling van obstructieve slaapapneu bij volwassenen.

ALGEMENE INFORMATIE - WAARSCHUWINGEN EN AANWIJZINGEN

LET OP: In de Verenigde Staten mag dit instrument uitsluitend door of op voorschrift van een arts worden verkocht.

LET OP: Stel het iQ® neusmasker niet bloot aan temperaturen van meer dan 50°C.

LET OP: Dit masker kan worden gereinigd en herhaaldelijk worden gebruikt door dezelfde persoon. Niet steriliseren.

OPREZ: Ova se maska može čistiti i upotrebljavati više puta na istoj osobi. Ne sterilizirati.

UPOZORENJE: Pri niskom referentnom tlaku, protok kroz dišne otvore može biti nedovoljan da očisti sav izdahnuti zrak iz cijevi. Može doći do ponovnog disanja.

UPOZORENJE: Ovu masku treba upotrebljavati s uređajem za pozitivan tlak u dišnim putevima koji preporučuje proizvođač, vaš liječnik ili respiratorni terapeut. Masku se ne smije rabiti osim ako je uređaj za pozitivni tlak u dišnim putevima uključen i radi pravilno. Dišni otvori maske nikad ne bi smjeli biti blokirani. Dišni otvori omogućuju kontinuirani protok zraka iz maske. Kada je uključen i ispravno radi uređaj za pozitivni tlak u dišnim putevima, novi zrak iz uređaja čisti izdahnuti zrak kroz dišne otvore maske. Kada uređaj za pozitivni tlak u dišnim putevima ne radi, može doći do ponovnog udisanja izdahnutog zraka. Ponovno udisanje izdahnutog zraka može, u nekim okolnostima, dovesti do gušenja. Ovo upozorenje odnosi se na većinu modela nosnih uređaja za pozitivni tlak za dišne puteve i maske.

UPOZORENJE: Ako se kisik upotrebljava s ovom maskom CPAP, protok kisika mora biti isključen kada stroj CPAP ne radi. Objašnjenje upozorenja: Kada uređaj CPAP ne radi, a protok kisika je uključen, kisik pušten u cijevi ventilatora može se nakupiti unutar kućišta stroja CPAP. Kisik nakupljen u kućištu stroja CPAP stvara rizik od požara.

UPOZORENJE: Ne smije se pušiti niti upotrebljavati otvoreni plamen poput svijeća prilikom uporabe kisika.

UPOZORENJE: Ne upotrebljavajte masku iQ® za nos s referentnim tlakom manjim od 3 cm H₂O ili većim od 20 cm H₂O.

UPOZORENJE: Posavjetujte se s proizvođačem za odgovarajuće cijevi za obogaćivanje O₂.

OPĆE INFORMACIJE

Maska iQ® za nos ima tromjesečno jamstvo za nedostatke u proizvodnji. Ako se sumnja na nedostatak proizvodnje, obratite se dobavljaču. Masku i dodatnu opremu odložite u skladu s lokalnim i regionalnim smjernicama. Maska iQ® za nos i njezini dodatci ne sadrže lateks. U skladu s MDR-om EU-a 2017/745 ozbiljne incidente prijavite nadležnom tijelu proizvođača i država članica EU-a.

NAPOMENA: Maska ima vijek trajanja od 6 mjeseci.

ČIŠĆENJE I ODRŽAVANJE - UPORABA NA JEDNOM PACIJENTU

Preporučuje se svakodnevno čišćenje. Ručno operite masku i komponente u toploj vodi uporabom blagog deterdženta. Nakon pranja temeljito isperite masku. Vizualno provjerite jesu li dišni otvori čisti i pustite da se maska osuši na zraku. Pranjem lica prije postavljanja maske uklanja se višak ulja za lice i pomože produžiti vijek trajanja maske.

NAPOMENA: Pregledajte masku prije svake uporabe. Zamijenite masku ako su neki dijelovi oštećeni ili je gel vidljiv zbog trošenja ili oštećenja.

NAPOMENA: Gel jastuk, iako svilenkast na dodir, neće se oštetiti, iscuriti ili odvojiti od maske uobičajenom uporabom i ako se pridržavate preporučenog postupka čišćenja i održavanja. Ipak, gel jastuk nije neuništiv. On se može oštetiti, pokidati i rasparati zbog lošeg rukovanja ili zlouporabe. Ne perite ga u stroju za pranje posuđa. Jamstvom se ne pokrivaju ove vrste kvarova proizvoda. Stoga, pažljivo rukujte vašom novom maskom iQ® za nos.

TEHNIČKE INFORMACIJE

Otpornost na protok zraka pri 50 L/min: 1,10 cm H₂O; pri 100 L/min: 2,52 cm H₂O

A-ponderirana razina zvučnog tlaka na udaljenosti od 1 m: 29,9 db (A); A-ponderirana razina zvučne snage: 37,9 db (A)

KORISNIČKE UPUTE ZA POKRIVALA iQ® 3POINT HEADGEAR ZA GLAVU U TRI TOČKE

1. Pričvrstite cijevi na masku.
2. Provucite donje trake kroz otvore na priključku pokrivala za glavu maske i provucite središnji remen kroz gornji otvor na priključku pokrivala za glavu.
3. Stavite pokrivalo za glavu na glavu s plavom tkaninom okrenutom prema van. Povucite trake prema van kako biste centralizirali masku preko nosa. Pričvrstite čičak Velcro na trake i po potrebi prilagodite.
4. Namjestite središnji remen. Pričvrstite cijevi na pokrivalo za glavu remenom za petlju, ako želite.
NAPOMENA: Maska bi se trebala udobno nasloniti na lice i još uvijek pružiti učinkovitu zadržljivost. Prejako povlačenje remena može prouzročiti nadraženost kože. Maska vam ne smije previše stegnuti nos; trebali biste moći slobodno i jednostavno disati. Ako su maska i pokrivalo za glavu ispravno namješteni, a problem se nastavi pojavljivati, obratite se svom zdravstvenom radniku.
5. Pričvrstite cijevi maske na cijevi za uređaj CPAP; uključite uređaj CPAP i provjerite protok zraka kroz masku.
6. Nježno savijte savitljivi prsten ugrađen u vanjski dio maske kako biste promijenili oblik maske, stvorili ugodno prianjanje i smanjili curenje.

UKLANJANJE MASKE I POKRIVALA ZA GLAVU

7. Odvojite sklop cijevi za masku od cijevi za uređaj CPAP pritiskom na strane priključka za brzo spajanje. Dio priključka za brzo spajanje ostat će na cijevima za uređaj CPAP.
8. Otvorite jednu od vodoravnih traka i odvojite je od priključka za pokrivalo za glavu na maski.

iQ® je zaštitni znak tvrtke Sleepnet Corporation.

Posjetite našu mrežnu stranicu www.sleepnetmasks.com.

ОБЩА ИНФОРМАЦИЯ

Назалната маска iQ® има 3 месеца гаранция за производствени дефекти. Ако има съмнения за производствен дефект, се свържете с вашия доставчик. Изхвърлете маската и аксесоарите в съответствие с местните и регионалните наредби. Назалната маска iQ® и аксесоарите към нея не съдържат латекс. Съгласно EU MDR 2017/745 докладвайте сериозните инциденти на производителя и на компетентния орган на държавата – членка на ЕС.

ЗАБЕЛЕЖКА: Маската е с експлоатационен живот 6 месеца.

ПОЧИСТВАНЕ И ПОДДРЪЖКА – ЗА УПОТРЕБА САМО ОТ ЕДИН ПАЦИЕНТ

Препоръчва се ежедневно почистване. Измийте маската и компонентите в топла вода с мек детергент. Изплакнете маската обилно след измиване. Визуално проверете дали вентилационните отвори са чисти и оставете маската да изсъхне на въздух. Измиването на лицето ви преди поставяне на маската ще премахне излишните мазнини от лицето и ще ви помогне да удължите живота на маската.

ЗАБЕЛЕЖКА: Проверявайте маската преди всяка употреба. Заменете маската, ако има повредени части или ако гелът се подава поради разкъсване или пробиване.

ЗАБЕЛЕЖКА: Геловата възглавничка, въпреки че е копринена на допир, няма да се разкъса, изтече или разкачи от маската при нормална употреба и следвайки препоръчаните протоколи за почистване и поддръжка. Въпреки това геловата възглавничка не е неразрушима. Тя ще се скъса, среже и разкъса, ако бъде подложена на неправилна експлоатация или злоупотреба. Не почиствайте в съдомиялна машина. Гаранцията не покрива тези видове дефекти на продукта. Затова работете с новата си назална маска iQ® внимателно.

ТЕХНИЧЕСКА ИНФОРМАЦИЯ

Устойчивост на въздушен поток при 50 l/min: 1,10 cm H₂O; при 100 l/min: 2,52 cm H₂O

A-претеглено ниво на звуково налягане при разстояние 1 m: 29,9 db (A); A-претеглено ниво на звукова мощност: 37,9 db (A)

ИНСТРУКЦИИ ЗА ПОТРЕБИТЕЛЯ ЗА 3-ТОЧКОВА СИСТЕМА ЗА ФИКСИРАНЕ НА ГЛАВАТА IQ®

1. Прикрепете тръбата към маската.
2. Прекарайте долните каишки през слотовете в конектора на системата за фиксиране на главата на маската и прекарайте централната каишка през горния слот на конектора на системата за фиксиране на главата.
3. Поставете системата за фиксиране на главата върху главата със синята тъкан обрната навън. Издърпайте каишките навън, за да центрирате маската върху носа. Закрепете Velcro кукичките към каишките и регулирайте, ако е необходимо.
4. Регулирайте централната каишка. Прикрепете тръбата към системата за фиксиране на главата с клуп-каишка, ако предпочитате.

ЗАБЕЛЕЖКА: Маската трябва да стои удобно на лицето и все още да осигурява ефективно въздушно уплътнение. Прекаленото затягане на каишките може да причини кожни раздразнения. Маската не трябва да ограничава носа ви; трябва да можете да дишате свободно и удобно. Ако маската и системата за фиксиране на главата са нагласени правилно и проблемът продължава, се свържете с вашия здравен специалист.

5. Прикрепете тръбата на маската към тръбата на CPAP; включете CPAP устройството и проверете въздушния поток през маската.
6. Внимателно огъвайте пластичния пръстен, вграден в корпуса на маската, за да промените формата на маската, да създадете удобно прилягане, както и за да намалите изпускането.

СВАЛЯНЕ НА МАСКАТА И СИСТЕМАТА ЗА ФИКСИРАНЕ НА ГЛАВАТА

7. Разкачете тръбата на маската от CPAP тръбата, като натиснете страните на бързото свързване. Част от приставката за бързо свързване ще остане върху CPAP тръбата.
8. Отворете една от хоризонталните каишки и разкачете от конектора на системата за фиксиране на главата.

iQ® е търговска марка на Sleepnet Corporation.

Посетете нашия уеб сайт на www.sleepnetmasks.com.

HRVATSKI

Maska iQ® za nos



SADRŽAJ: Maska iQ® za nos, sklop cijevi i pokrivala za glavu
SAMO NA RECEPT BEZ LATEKSA PROIZVEDENO U SAD-U

Maska Sleepnet Corporation iQ® za nos namijenjena je za uporabu s uređajima s pozitivnim tlakom u dišnim putovima, kao što je CPAP, koji rade pri 3 cm H₂O ili iznad za liječenje odrasle opstruktivne apneje pri spavanju.

OPĆE INFORMACIJE – UPOZORENJA I MJERE OPREZA

OPREZ: Prema Saveznom zakonu SAD-a ovaj uređaj smiju prodavati samo liječnici ili na nalog liječnika.

OPREZ: Ne izlažite masku iQ® za nos temperaturama iznad 122 °F (50 °C).

WAARSCHUWING: Bij lage basislijndruk kan de stroming door de ventilatiegleuven onvoldoende zijn om al het uitgedemde gas uit de slang te verwijderen. Opnieuw inademen kan voorkomen.

WAARSCHUWING: Dit masker moet worden gebruikt met de positieve drukrichting voor de luchtwegen die door de fabrikant, uw arts of uw ademhalingstherapeut wordt aanbevolen. Het masker mag niet worden gebruikt tenzij de drukrichting voor de luchtwegen is ingeschakeld en juist werkt. De ventilatiegleuven van het masker mogen nooit geblokkeerd worden. De ventilatiegleuven laten een constante luchtstroming vanuit het masker toe. Wanneer de positieve drukrichting voor de luchtwegen is ingeschakeld en goed werkt, verwijdert de verse lucht uit de drukrichting de uitgedemde lucht door de ventilatiegleuven van het masker. Wanneer de positieve drukrichting echter niet werkt, kan de uitgedemde lucht opnieuw worden ingeademd. Het opnieuw inademen van uitgedemde lucht kan in bepaalde omstandigheden leiden tot verstikking. Deze waarschuwing geldt voor de meeste modellen van maskers en positieve drukrichtingen voor de neus.

WAARSCHUWING: Indien er zuurstof wordt gebruikt met dit CPAP-masker, moet de zuurstofstroom worden uitgezet wanneer het CPAP-apparaat niet in werking staat. Uitleg van de waarschuwing: wanneer het CPAP-apparaat niet in werking staat en de zuurstofstroom blijft aanstaan, kan de in de slang van het beademingsapparaat toegeediende zuurstof zich ophopen in de behuizing van het CPAP-apparaat. Indien er zich zuurstof in de behuizing van het CPAP-apparaat ophoopt, ontstaat er brandgevaar.

WAARSCHUWING: Er mag niet worden gerookt en er mogen geen open vlammen zoals kaarsen worden gebruikt wanneer er zuurstof wordt gebruikt.

WAARSCHUWING: Gebruik het iQ® neusmasker niet met basislijndruk van minder dan 3 cm H₂O of van meer dan 20 cm H₂O.

WAARSCHUWING: Raadpleeg de fabrikant voor de juiste O₂-verrijkingsslang.

ALGEMENE INFORMATIE

Het iQ® Neusmasker heeft een garantie van 3 maanden voor fabricagefouten. Neem contact op met uw leverancier als u een fabricagefout vermoedt. Het masker heeft een verwachte levensduur van 6 tot 12 maanden. Gooi het masker en de accessoires weg conform de lokale en regionale richtlijnen. Het iQ® neusmasker en de accessoires bevatten geen latex. Meld ernstige incidenten volgens EU MDR 2017/745 aan de fabrikant en de bevoegde autoriteit van de EU-lidstaat.

REINIGING EN ONDERHOUD - VOOR EENMALIG GEBRUIK BIJ EEN ENKELE PATIËNT

Er wordt aanbevolen het product dagelijks te reinigen. Reinig het masker en zijn componenten in warm water met zacht wasmiddel. Spoel het masker grondig na het wassen. Controleer of de ventilatiegleuven open zijn en laat het masker in de open lucht drogen. Was uw gezicht alvorens het masker te passen zodat overtollige oliën worden verwijderd. Zo wordt de levensduur van het masker verlengd.

N.B. : Controleer het masker vóór gebruik. Vervang het masker indien delen ervan beschadigd zijn of de gel blootligt ten gevolge van scheuren of puncties.

N.B. : Hoewel het gelkussen zijdeachtig aanvoelt, scheurt of lekt het niet en komt het niet los van het masker bij normaal gebruik en indien de aanbevolen aanwijzingen voor reiniging en onderhoud worden opgevolgd. Het gelkussen is echter niet onverwoestbaar. Het zal scheuren indien het verkeerd behandeld of misbruikt wordt. Niet schoonmaken in een afwasmachine. Dit type productfouten valt niet onder de garantie. Draag daarom zorg voor uw nieuw iQ® neusmasker.

TECHNISCHE INFORMATIE

Weerstand tegen luchtstroom bij 50 l/min.: 1,10 cm H₂O; bij 100 l/min.: 2,52 cm H₂O

Geluidsdrumniveau volgens wegingscurve A op 1 m afstand: 29,9 db (A); geluidskrachtniveau volgens wegingscurve A in db: 37,0 db (A)

Gebruiksaanwijzingen voor het iQ® hoofdhulsel met driepuntsriem

1. Bevestig de slang op het masker.
2. Trek de onderste banden door de gleuven in de connectoren van het bandenstel en het masker en trek de middelste band door de bovenste gleuf op de connector van het bandenstel.
3. Zet het bandenstel op uw hoofd met de blauwe stof aan de buitenzijde. Trek de banden naar buiten om het masker over de neus te plaatsen. Maak het klittenband vast aan de banden en trek indien nodig de banden aan.
4. Trek de middelste band aan. Zet, indien gewenst, de slang met het lusje vast op het bandenstel.

NB: Het masker moet prettig op uw gezicht zitten en voldoende afdichten. Wanneer u de banden te strak aantrekt, kan de huid geïrriteerd raken. Het masker mag uw neus niet afklemmen: u moet vrij en goed kunnen ademen. Indien masker en hoofdbandenstel goed zitten en het probleem blijft bestaan, dient u contact op te nemen met uw arts.

5. Sluit de slang van het masker aan op de slang van de CPAP-apparaat. Zet het CPAP-apparaat aan en controleer of er lucht door het masker stroomt.

6. Buig de buigzame ring aan de binnenkant van het masker voorzichtig om de vorm van het masker aan te passen, voor een comfortabele pasvorm te zorgen en om lekken tegen te gaan.

HET MASKER EN HOOFDBANDENSTEL AFZETTEN

7. Maak de slang van het masker los van de CPAP-slang door de snelkoppeling aan beide zijden in te drukken. Een deel van de snelkoppeling blijft achter in de CPAP-slang.

8. Maak één van de horizontale banden los en trek deze uit de connector op het masker.

iQ® is een handelsmerk van Sleepnet Corporation.

Bezoek onze website op www.sleepnetmasks.com.

ΕΛΛΗΝΙΚΑ

Ρινική μάσκα iQ®

 ΠΕΡΙΕΧΟΜΕΝΑ: Ρινική μάσκα iQ®, σωληνάκι και εξάρτηση κεφαλής
ΜΟΝΟ ΜΕ ΙΑΤΡΙΚΗ ΣΥΝΤΑΓΗ ΔΕΝ ΠΕΡΙΕΧΕΙ ΦΥΣΙΚΟ ΕΛΑΣΤΙΚΟ ΚΟΜΜΙ (ΛΑΤΕΞ)

Η ρινική μάσκα iQ® της Sleepnet Corporation προορίζεται για χρήση με συσκευές θετικής πίεσης αεραγωγών, όπως είναι η CPAP, οι οποίες θα λειτουργούν με πίεση 3cm H₂O ή μεγαλύτερη, για τη θεραπεία της αποφρακτικής άπνοιας κατά τη διάρκεια του ύπνου, στους ενήλικες.

ΓΕΝΙΚΕΣ ΠΛΗΡΟΦΟΡΙΕΣ - ΠΡΟΕΙΔΟΠΟΙΗΣΕΙΣ ΚΑΙ ΠΡΟΦΥΛΑΞΕΙΣ

ΠΡΟΣΟΧΗ: Η ομοσπονδιακή νομοθεσία των Η.Π.Α. περιορίζει την πώληση της συσκευής αυτής μόνον από ιατρό ή κατόπιν εντολής ιατρού.

ΠΡΟΣΟΧΗ: Μην εκθέτετε τη ρινική μάσκα iQ® σε θερμοκρασίες υψηλότερες από 50° C (122°F).

ΠΡΟΣΟΧΗ: Η μάσκα αυτή μπορεί να καθαριστεί και να χρησιμοποιηθεί πολλές φορές από το ίδιο άτομο. Μην αποστειρώνετε.

ΠΡΟΕΙΔΟΠΟΙΗΣΗ: Σε χαμηλή πίεση γραμμής βάσης, η ροή διαμέσου των σχισμών εξαερισμού ενδέχεται να είναι ανεπαρκής για τον καθαρισμό όλων των αερίων εκπνοής από τη σωλήνωση. Ενδεχομένως να παρουσιαστεί ορισμένη επανεισπνοή.

ΠΡΟΕΙΔΟΠΟΙΗΣΗ: Η μάσκα αυτή θα πρέπει να χρησιμοποιείται με τη συσκευή θετικής πίεσης αεραγωγών που συντάται από τον κατασκευαστή, τον ιατρό σας ή το νοσηλευτή αναπνευστικής θεραπείας. Η μάσκα θα πρέπει να χρησιμοποιείται μόνον εάν η συσκευή θετικής πίεσης αεραγωγών βρίσκεται σε λειτουργία και λειτουργεί κανονικά. Οι σχισμές εξαερισμού της μάσκας δεν θα πρέπει ποτέ να αποφράσσονται. Οι σχισμές εξαερισμού επιτρέπουν τη συνεχή εκροή του αέρα από τη μάσκα. Όταν η συσκευή θετικής πίεσης αεραγωγών βρίσκεται σε λειτουργία και λειτουργεί κανονικά, ο φρέσκος αέρας που εισέρχεται από τη συσκευή παρασύρει τον αέρα εκπνοής διαμέσου των σχισμών εξαερισμού της μάσκας. Όταν η συσκευή θετικής πίεσης αεραγωγών δεν λειτουργεί, ο αέρας εκπνοής ενδέχεται να επανεισπνευστεί. Η επανεισπνοή του αέρα εκπνοής ενδέχεται, σε ορισμένες περιπτώσεις να οδηγήσει σε ασφυξία. Αυτή η προειδοποίηση ισχύει για τα περισσότερα μοντέλα συσκευών θετικής πίεσης αεραγωγών και μασκών.

ΠΡΟΕΙΔΟΠΟΙΗΣΗ: Αν χρησιμοποιείται οξυγόνο με αυτή τη μάσκα CPAP, η ροή οξυγόνου πρέπει να απενεργοποιείται όταν δεν λειτουργεί το μηχάνημα CPAP. Επεξήγηση της προειδοποίησης: Όταν δεν λειτουργεί η συσκευή CPAP, και αφήνετε να υπάρχει ροή οξυγόνου, το οξυγόνο που παρέχεται στη σωλήνωση του αερισμού μπορεί να συσσωρευτεί μέσα στο κλειστό περιβάλημα της συσκευής CPAP. Το οξυγόνο που συσσωρεύεται στο περιβάλημα της συσκευής CPAP θα προκαλέσει κίνδυνο πυρκαγιάς.

ΠΡΟΕΙΔΟΠΟΙΗΣΗ: Απαγορεύεται το κάπνισμα ή ύπαρξη ανοιχτής φλόγας όταν χρησιμοποιείται το οξυγόνο.

ΠΡΟΕΙΔΟΠΟΙΗΣΗ: Μην χρησιμοποιείτε τη ρινική μάσκα iQ® υπό πίεση γραμμής βάσης χαμηλότερη από 3cm H₂O ή υψηλότερη από 20cm H₂O.

ΠΡΟΕΙΔΟΠΟΙΗΣΗ: Για την κατάλληλη σωλήνωση εμπλουτισμού με O₂, συμβουλευτείτε τον κατασκευαστή.

ΓΕΝΙΚΕΣ ΠΛΗΡΟΦΟΡΙΕΣ

Η μάσκα αναπνοής iQ® διαθέτει εγγύηση 3 μηνών για κατασκευαστικά ελαττώματα. Εάν εντοπίσετε κάποιο κατασκευαστικό ελάττωμα, επικοινωνήστε με τον προμηθευτή σας. Η μάσκα έχει αναμενόμενη διάρκεια ζωής 6 έως 12 μήνες. Παρακαλούμε κατά την απόρριψη της μάσκας και των εξαρτημάτων, ακολουθήστε τις τοπικές οδηγίες για την απόρριψη ιατρικών αποβλήτων. Η ρινική μάσκα iQ® και τα εξαρτήματά της δεν περιέχουν λατέξ. Ανά ΕΕ MDR 2017/745, αναφέρετε σοβαρά περιστατικά στον κατασκευαστή και στην αρμόδια αρχή του κράτους μέλους της ΕΕ.

iQ® 3 Noktalı Kafa Bandı Kullanıcı Talimatları

1. Daha önceden monte edilmemişse hortumu maskeye takın.
 2. Alt kayışları maske kafa bandı konektöründeki yuvalardan, ortadaki kayışı ise kafa bandı konektöründe en üstteki yuvadan geçirerek takın.
 3. Kafa bandını, mavi kumaş dışarı bakacak şekilde başınıza yerleştirin. Kayışları dışarı doğru çekerek maskeyi burnunuzun üzerinde ortalayın. Velcro çıkıntıları kayışlara tutturun ve gereken şekilde ayarlayın.
 4. Ortadaki kayışı ayarlayın. İsterseniz, hortumu halkalı kayışla kafa bandına tutturabilirsiniz.
NOT: Maske, yüze rahatça oturmasına karşın havayı etkili şekilde tutmalıdır. Kayışları çok sıkı çekerseniz cilt tahriş olabilir. Maske burnunuzu sıkıştırmamalıdır; serbestçe ve rahatça nefes alabilmeniz gerekir. Maske ve kafa bandının doğru ayarlanmasına karşın kalıcı bir sorun olursa, doktorunuza başvurun.
 5. Maske hortumunu CPAP hortumuna takın; CPAP cihazını açın ve maskeden hava akışı olduğunu doğrulayın.
 6. Maske kabuğunun içinde gömülü olan esnek halkayı hafifçe bükerek maskenin şeklini değiştirebilir, rahatça oturmasını sağlayabilir ve sızıntıyı azaltabilirsiniz.
- MASKEYİ VE Kafa BANDINI ÇIKARMA
7. Hızlı bağlantının yan kısımlarına bastırarak maske hortum aksamiyla CPAP hortumunun bağlantısını kesin. Hızlı bağlantı parçasının bir kısmı CPAP hortumunun üzerinde kalacaktır.
 8. Yatay kayışlardan birini açıp, maske üzerindeki kafa bandı konektöründen ayırın.

iQ®, Sleepnet Corporation'in ticari markasıdır.

www.sleepnetmasks.com adresindeki web sitemizi ziyaret edin.

Назална маска iQ®

БЪЛГАРСКИ

СЪДЪРЖАНИЕ: Назална маска iQ®, тръба за маска и система за фиксиране на главата
Само по лекарско предписание НЕ СЪДЪРЖА ЛАТЕКС ПРОИЗВЕДЕНО В САЩ



Назалната маска iQ® на Sleepnet Corporation е предназначена за използване с устройства с положително налягане в дихателните пътища, като CPAP, работещи при или над 3 cm H₂O за лечение на обструктивна сънна апнея при възрастни.

ОБЩА ИНФОРМАЦИЯ – ПРЕДУПРЕЖДЕНИЯ И УКАЗАНИЯ ЗА ВНИМАНИЕ

ВНИМАНИЕ: Федералното законодателство на САЩ налага ограничението продажбата на това устройство да се извършва от лекар или по предписанието на лекар.

ВНИМАНИЕ: Не излагайте назалната маска iQ® на температури над 122°F (50°C).

ВНИМАНИЕ: Тази маска може да се почиства и използва многократно върху едно и също лице. Не стерилизирайте.

ПРЕДУПРЕЖДЕНИЕ: При ниско базово налягане потокът през вентилационните отвори може да е неадекватен, за да изчисти всички издишани газове от тръбите. Може да възникне повторно вдихване.

ПРЕДУПРЕЖДЕНИЕ: Тази маска трябва да се използва с устройство с положително налягане на дихателните пътища, препоръчано от производителя, вашия лекар или респираторен терапевт. Маската не трябва да се използва, освен ако устройството с положително налягане на дихателните пътища не е включено и не функционира правилно. Вентилационните отвори на маската никога не трябва да се блокират. Вентилационните отвори позволяват непрекъснат поток на въздух извън маската. Когато устройството с положително налягане на дихателните пътища е включено и функционира правилно, свеж въздух от устройството изгонва издишания въздух през вентилационните отвори на маската. Когато устройството с положително налягане на дихателните пътища не работи, издишаният въздух може да бъде вдъхан повторно. При някои обстоятелства повторното вдихване на издишания въздух може да доведе до задушаване. Това предупреждение се отнася за повечето модели назални устройства за положително налягане на дихателните пътища и маски.

ПРЕДУПРЕЖДЕНИЕ: Ако с тази CPAP маска се използва кислород, притокът на кислород трябва да бъде изключен, когато CPAP машината не работи. Обяснение на предупреждението: Когато CPAP устройството не е в експлоатация и притокът на кислород е оставен включен, кислородът, доставян в тръбите на апарата за вентилация, може да се натрупа в корпуса на CPAP машината. Кислородът, натрупан в корпуса на CPAP машината, ще създаде риск от пожар.

ПРЕДУПРЕЖДЕНИЕ: Забранено е да се пуши или да има открити пламъци, като свещи, когато се използва кислород.

ПРЕДУПРЕЖДЕНИЕ: Не използвайте назалната маска iQ® с базово налягане по-малко от 3 cm H₂O или по-голямо от 20 cm H₂O.

ПРЕДУПРЕЖДЕНИЕ: Консултирайте се с производителя за подходящи тръби за обогатяване с O₂.

5. Liitä naamarin letku ylipainehengityslaitteen (CPAP-laitteen) letkujärjestelmään. Kytke CPAP-laitteeseen virta ja tarkista, että ilma virtaa naamarin läpi.

6. Muotoile naamari sopivan muotoiseksi taivuttamalla varovasti naamarin kuoreen upotettua muotoutuvaa rengasta ja varmista samalla, että naamari istuu mukavasti ja että vuoto on mahdollisimman vähäistä.

NAAMARIN JA PÄITSIEN POISTAMINEN

7. Irrota naamarin letkujärjestelmä CPAP-laitteesta painamalla pikaliittimen molemmilta puolilta. Osa pikaliittimestä kuuluu CPAP-laitteen letkujärjestelmään.

8. Avaa yksi poikittaista hihnoista ja irrota päitsien liitin naamarista.

iQ® on Sleepnet Corporationin tavaramerkki.

Käy WWW-sivustossamme osoitteessa www.sleepnetmasks.com.

TÜRKÇE

iQ® Burun Maskesi



İÇİNDEKİLER: iQ® Burun Maskesi, Hortum Aksami ve Kafa Bandı

YALNIZCA REÇETEYLE SAĞLANIR LATEKS İÇERMEZ ABD'DE İMAL EDİLMİŞTİR

Sleepnet Corporation iQ® Burun Maskesinin, yetişkinlerin obstrüktif uyku apnesi tedavisinde 3 cm H₂O'da veya üzerinde çalışan CPAP gibi pozitif hava yolu basınç cihazlarıyla birlikte kullanımı amaçlanır.

GENEL BİLGİLER - UYARILAR VE DİKKAT EDİLECEK NOKTALAR

DİKKAT: ABD Federal Kanunu, bu cihazın satışını hekim emriyle yapılacak şekilde sınırlamıştır.

DİKKAT: iQ® Burun Maskesini 50°C'nin (122°F) üzerindeki sıcaklıklara maruz bırakmayın.

DİKKAT: Bu maske temizlenerek aynı kişide tekrar kullanılabilir. Sterilize etmeyin. YALNIZCA

UYARI: Düşük basınçlı basıncında, hava deliklerinden akış, nefesle verilen tüm gazların hortumdan temizlenmesi için yeterli olmayabilir. Bir miktar geri solunum oluşabilir.

UYARI: Bu maske üretici, doktorunuz veya bir solunum uzmanı tarafından önerilen pozitif hava yolu basınç cihazı ile birlikte kullanılmalıdır. Maske, pozitif hava yolu basınç cihazı açılmadan ve düzgün şekilde çalışmaya başlamadan kullanılmamalıdır. Maskedeki hava deliklerinin önünde hiçbir zaman engel olmamalıdır. Hava delikleri, havanın maskeden sürekli dışarı akışına olanak verir. Pozitif hava yolu basınç cihazı açılıp düzgün şekilde çalışmaya başlayınca, cihazdan gelen yeni hava, nefesle verilen havayı maskenin hava deliklerinden dışarı yönlendirir. Pozitif hava yolu basınç cihazı çalışmadığı zaman, nefesle verilen hava geri solunabilir. Nefesle verilen havanın geri solunması, bazı durumlarda boğulmaya neden olabilir. Bu uyarı, nazal pozitif hava yolu basınç cihazlarının ve maskelerin pek çok modeli için geçerlidir.

UYARI: Bu CPAP maskesiyle oksijen kullanılıyorsa, CPAP makinesi çalışmadığı zamanlarda oksijen akışı kapatılmalıdır. Uyarı açıklaması: CPAP cihazı çalışmadığı zaman oksijen akışı açık bırakılırsa, vantilatör hortumuna aktarılan oksijen CPAP makinesinde birikebilir. CPAP makinesinde biriken oksijen yangın riski oluşturur.

UYARI: Oksijen kullanılırken sigara içilemez ve mum gibi çıplak ateşler kullanılamaz.

UYARI: iQ® Burun Maskesini, 3 cm H₂O'nun altında veya 20 cm H₂O'nun üzerinde basınçlı kullanmayın.

UYARI: Doğru O₂ takviye hortumu için üreticiye danışın.

GENEL BİLGİLER

iQ® Burun Maskesi üretim kusurlarına karşı 3 ay garanti kapsamındadır. Bir üretim kusuru olduğundan şüphelenerseniz tedarikçinize başvurun. Maskenin beklenen hizmet süresi 6 ila 12 aydır. Lütfen maskeyi ve aksesuarlarını yerel ve bölgesel yönetmeliklere uygun olarak imha edin. iQ® Burun Maskesi ve aksesuarları Lateks içermez. EU MDR 2017/745 uyarınca, lütfen ciddi olayları üreticiye ve AB Üye Devleti yetkili makamına bildirin.

TEMİZLİK VE BAKIM - TEK HASTADA KULLANIM

Günlük olarak temizlenmesi önerilir. Maskeyi ve bileşenlerini, yumuşak bir deterjan kullanarak ılık suda yıkayın. Maskeyi yıkadıktan sonra iyice durulayın. Hava deliklerini inceleyerek temiz olduklarından emin olun ve maskeyi havayla kurutmaya bırakın. Maskeyi takmadan önce yüzü yıkamak yüzdeki fazla yağları çıkarır ve maskenin kullanım ömrünün uzamasına yardımcı olur.

NOT: Her kullanımdan önce maskeyi inceleyin. Parçaları hasarlıysa ya da yırtılma veya delinme sonucunda jel dışarı çıkmışsa maskeyi değiştirin.

NOT: Dokunulduğunda pürüzsüz olmasına karşın, jel yastığı, normal kullanım şartlarında ve temizlik ve bakım protokolleri izlendiğinde yırtılabilir, sızıntı yapmaz veya maskeden ayrılmaz. Ancak jel yastığı tamamen tahir edilemez değildir. Yanlış veya kötü kullanılırsa yırtılır, kesilir ve parçalanır. Buluşuk makinesinde temizlemeyin. Garanti bu tür ürün arızalarını kapsamaz. Bu nedenle, lütfen yeni iQ® Burun Maskenizi özenli kullanın.

TEKNİK BİLGİLER

50 L/dk'da hava akışına direnç: 1,10 cm H₂O; 100 L/dk'da: 2,52 cm H₂O

1 m mesafeden A Ağırlıklı Ses Basınç Düzeyi: 29,9 db (A); A Ağırlıklı Ses Basınç Düzeyi: 37,9 db (A)

ΚΑΘΑΡΙΣΜΟΣ ΚΑΙ ΣΥΝΤΗΡΗΣΗ - ΑΤΟΜΙΚΗ ΧΡΗΣΗ ΑΣΘΕΝΟΥΣ

Συνιστάται η διενέργεια καθαρισμού σε καθημερινή βάση. Πλύνετε τη μάσκα και τα εξαρτήματά της σε ζεστό νερό με ήπιο απορρυπαντικό. Μετά από τον καθαρισμό, ξεπλύνετε τη μάσκα σχολαστικά. Ελέγξτε οπτικά ότι οι σχισμές εξαερισμού είναι καθαρές και αφήστε τη μάσκα να στεγνώσει στον αέρα. Το πλύσιμο του προσώπου σας, πριν φορέσετε τη μάσκα, θα αφαιρέσει την τυχόν περίσσεια ελαίων του δέρματος από το πρόσωπο και θα παρατείνει την διάρκεια ζωής της μάσκας.

ΣΗΜΕΙΩΣΗ: Επιθεωρείτε τη μάσκα πριν από κάθε χρήση. Αντικαθιστάτε τη μάσκα εάν κάποια εξαρτήματά της έχουν υποστεί ζημιά ή η γέλη τους είναι εκτεθειμένη λόγω σχισμάτων ή τρυπών.

ΣΗΜΕΙΩΣΗ: Το στρώμα γέλης, παρόλο που δίνει μεταξένια αίσθηση στην επαφή, δεν σχίζεται, δεν εμφανίζει διαρροές και δεν αποσπάται από τη μάσκα υπό φυσιολογική χρήση, καθώς και εφ' όσον ακολουθηθούν τα συνιστώμενα πρωτόκολλα καθαρισμού και συντήρησης. Εντούτοις, το στρώμα γέλης δεν είναι άφθαρτο. Θα σχιστεί, θα κοπεί και θα φθαρεί εάν υποβληθεί σε κακούς χειρισμούς ή βίαιους χειρισμούς. Να μην πλένεται σε πλυντήριο πιάτων. Η εγγύηση δεν καλύπτει βλάβες τέτοιου είδους. Ως εκ τούτου, παρακαλούμε να χειρίζεστε τη ρινική μάσκα iQ® με προσοχή.

ΤΕΧΝΙΚΑ ΧΑΡΑΚΤΗΡΙΣΤΙΚΑ

Αντίσταση σε ροή αέρα στα 50 Λ/λεπτό: 1,10 cm H₂O; στα 100 Λ/λεπτό: 2,52 cm H₂O

A-σταθμισμένη στάθμη ηχητικής πίεσης σε απόσταση ενός μέτρου: 29,9 db (A), A-σταθμισμένη στάθμη ηχητικής πίεσης: 37,9 db (A)

Οδηγίες χρήσης για Κεφαλοδέτη iQ® 3 σημείων

- Συνδέστε το σωληνάκι στη μάσκα.
 - Περάστε τα κάτω λουριά μέσα από τις υποδοχές στο σύνδεσμο του κεφαλοδέτη της μάσκας και περάστε τον κεντρικό ιμάντα μέσα από την πάνω υποδοχή στο σύνδεσμο της εξάρτυσης κεφαλής.
 - Τοποθετήστε την εξάρτυση κεφαλής με το μπλε ύφασμα προς τα έξω. Τραβήξτε τους ιμάντες προς τα έξω για να κεντράρετε τη μάσκα πάνω από τη μύτη. Κολλήστε τις ταινίες βέλκρο στους ιμάντες και κάντε τις απαραίτητες προσαρμογές.
 - Ρυθμίστε τον κεντρικό ιμάντα. Εάν θέλετε, μπορείτε να χρησιμοποιήσετε ιμάντα με θηλιά για να συνδέσετε το σωληνάκι στην εξάρτυση κεφαλής.
- ΣΗΜΕΙΩΣΗ: Η μάσκα πρέπει να ακουμπάει απαλά στο πρόσωπο παρέχοντας ωστόσο αποτελεσματική αεροστεγή προστασία. Εάν σφίξετε τους ιμάντες πολύ, ενδέχεται να προκληθεί ερεθισμός. Η μάσκα δεν πρέπει να σφίγγει τη μύτη σας. Θα πρέπει να μπορείτε να αναπνεύετε ελεύθερα και άνετα. Εάν η μάσκα και η εξάρτυση κεφαλής προσαρμοστούν σωστά και παρόλα αυτά κάποιο πρόβλημα επιμένει, επικοινωνήστε με το γιατρό σας.
- Συνδέστε το σωληνάκι της μάσκας στο σωληνάκι CPAP. Ενεργοποιήστε τη συσκευή CPAP και ελέγξτε τη ροή αέρα στη μάσκα.
 - Διαθέτει εύκαμπτο δακτύλιο στο εσωτερικό μέρος της μάσκας για αλλαγή σχήματος, άνετη προσαρμογή και ελαχιστοποίηση των διαρροών.

ΑΦΑΙΡΕΣΗ ΤΗΣ ΜΑΣΚΑΣ ΚΑΙ ΤΗΣ ΕΞΑΡΤΥΣΗΣ ΚΕΦΑΛΗΣ

- Αποσυνδέστε το σωληνάκι της μάσκας από το σωληνάκι CPAP πιέζοντας τα πλαϊνά του ταχυσυνδέσμου. Ένα τμήμα της διάταξης του ταχυσυνδέσμου θα παραμείνει στο σωληνάκι CPAP.
- Ανοίξτε έναν από τους οριζόντιους ιμάντες και αποσυνδέστε τον από το σύνδεσμο εξάρτυσης κεφαλής της μάσκας.

Το iQ® είναι εμπορικό σήμα της Sleepnet Corporation.

Επισκεφτείτε την τοποθεσία μας στο Web στη διεύθυνση www.sleepnetmasks.com.

iQ® nasalmaske

INDHOLD: iQ®-næsemaske, -slangesamling og -hovedtøj

KUN PÅ RECEP LATEX-FRI FREMSTILLET I USA

Sleepnet Corporations iQ® nasalmaske er beregnet til brug sammen med apparater, der udøver et positivt luftvejstryk, som f.eks. CPAP ved 3 cm H₂O eller mere, til behandling af voksen obstruktiv søvnapnø.

GENEREL INFORMATION - ADVARSLER OG BEMÆRKNINGER

FORSIGTIG: Ifølge amerikansk føderal lovgivning kan denne anordning kun sælges af en læge eller efter ordination af en læge.

FORSIGTIG: iQ® nasalmasken må ikke udsættes for temperaturer over 50°C.

FORSIGTIG: Denne maske kan rengøres og bruges flere gange på samme person. Må ikke steriliseres.

ADVARSEL : Ved lavt tryk, kan det ske at flow'et ikke er stort nok til at fjerne al exhaleret luft fra slangen ud gennem ventilationshullerne. Nogen gen-inhalation kan forekomme.

ADVARSEL : Denne maske bør bruges sammen med et apparat der udøver et positivt luftvejstryk anbefalet af producenten, Deres læge eller anden kyndig person. Masken bør ikke bruges, uden at det tilsluttede apparat er tændt og fungerer korrekt. Maskens ventilationshuller bør ikke blokeres. Hullerne muliggør, at en konstant luftstrøm kan forlade masken. Når apparatet er tændt og fungerer korrekt, vil den exhalerede luft via lufthullerne blive erstattet med ny luft fra apparatet. Hvis apparatet ikke virker korrekt, kan exhaleret luft blive gen-inhaleret. Gen-inhalation af exhaleret luft kan, i ekstreme tilfælde, føre til kvælning. Denne advarsel gælder for de fleste apparater og masker.

ADVARSEL: Hvis der anvendes ilt til denne CPAP maske, skal der slukkes for ilttilførslen, når CPAP maskinen ikke er i funktion. Forklaring på advarslen: Når CPAP anordningen ikke er i brug, og der er drejet op for ilttilførslen, kan iltten der tilføres til ventilatorslangen hobe sig op inden i CPAP maskinens beholder. Ilt, der har ophobet sig i CPAP maskinens beholder, er brandfarligt.

ADVARSEL: Rygning eller brug af åben ild, fx levende lys, er forbudt, når der anvendes ilt.

ADVARSEL : Brug ikke iQ® nasalmasken med tryk under 3 cm H₂O eller større end 20 cm H₂O.

ADVARSEL : Kontakt producent for korrekt O₂ slange.

ALMINDELIGE OPLYSNINGER

iQ® nasal maske har 3 måneders garanti på produktionsfejl. Hvis der menes at være en produktionsfejl, skal leverandøren kontaktes. Masken har en forventet brugselevetid på 6 til 12 måneder. Bortskaf masken og tilbehøret i overensstemmelse med lokale og regionale retningslinjer. iQ® nasal maske og tilbehør er latex-fri. I henhold til EU MDR 2017/745 skal du rapportere alvorlige hændelser til producenten og EU-medlemsstatens kompetente myndighed.

RENGØRING OG VEDLIGEHOLDELSE - MÅ KUN BRUGES TIL EN PATIENT

Daglig rengøring anbefales. Vask masken og tilbehøret i varmt vand med et mildt rengøringsmiddel. Skyl masken grundigt igennem efter vask. Check at ventilationshullerne er uhindrede og lad derefter masken tørre. Ved at vaske ansigtet inden montering af masken forlænges masken levetid.

Bemærk : Check masken før hvert brug. Hvis nogen del af masken er beskadiget, skal masken udskiftes.

Bemærk : Gel-puden, skønt silkeblød at røre, vil ikke gå i stykker, lække eller løsrive sig fra masken under normalt brug, såfremt brug, rengøring og vedligeholdelse, som beskrevet i denne manual, overholdes. Dog er gel-puden ikke uforgængelig og kan beskadiges, hvis den ikke bruges korrekt. Rengør ikke i opvaskemaskine. Garantien dækker ikke disse former for produktfejl. Derfor bør den nye iQ® nasal maske behandles med forsigtighed.

TEKNISKE OPLYSNINGER

Maskemodstand mod luftflow ved 50 L/min: 1,10 cm H₂O; ved 100 L/min: 2,52 cm H₂O

A-vægtet lydtryksniveau på 1 m. afstand: 29,9 db (A); A-vægtet lydstrykniveau: 37,9 db (A)

Brugsanvisning til iQ® 3-punkts hovedtøj

1. Slut slangen til masken.
2. Før de nederste remme gennem åbningerne i hovedtøjets forbindelsesstykke, og før derefter midterremmen gennem åbningen i hovedtøjets forbindelsesstykke.
3. Tag hovedtøjet på hovedet, så det blå stof vender udad. Træk remmene ud over næsen mod midten af masken. Sæt Velcro-stropper på remmene, og indstil efter behov.
4. Justér midterremmen. Slut eventuelt slangen til hovedtøjet med en løkkestrop.
BEMERK: Masken bør sidde behageligt mod ansigtet og samtidigt slutte helt tæt. Hvis remmene strammes for meget, kan det medføre hudirritation. Masken må ikke deformere næsen, og det skal være muligt at trække vejret frit og ubesværet. Kontakt lægen, hvis masken og hovedtøjet er justeret korrekt, og der alligevel forekommer problemer.
5. Slut maskeslangen til CPAP-slangen. Tænd for CPAP-enheden og kontrollér, at der er en luftstrøm gennem masken.
6. Bøj forsigtigt den bøjelige ring indlejret i masken for at ændre dens form, gør den behagelig at have på og for at reducere lækker.

SÅDAN TAGES MASKEN OG HOVEDTØJET AF

7. Kobl maskeslangesamlingen fra CPAP-slangen ved at trykke på snaplåsens sider. En del af snaplåsefæstet bliver siddende på CPAP-slangen.
8. Åbn en af de vandrette remme, og gør den fri af forbindelsesstykket til hovedtøjet på masken.

iQ® er et varemærke tilhørende Sleepnet Corporation.

Besøg vores websted på www.sleepnetmaks.com.

iQ®-nenänaamari

SUOMI

SISÄLLYS: iQ®-nenänaamari, letkujärjestelmä ja päitset.

Vain lääkärin määräyksestä LATEKSITON VALMISTETTU YHDYSVALLOISSA.



Sleepnet Corporationin iQ®-nenänaamari on tarkoitettu käytettäväksi ylipainehengityslaitteiden, kuten CPAP-laitteiden kanssa, joiden käyttöpaine on suurempi kuin 3 cmH₂O, joilla hoidetaan aikuisten obstruktiivista uniapneaa.

YLEISTÄ - VAROITUKSIA JA HUOMAUTUKSIA

MUISTUTUS: Yhdysvaltain liittovaltiolain mukaan tätä laitetta saa myydä vain lääkäri tai lääkärin määräyksestä.

MUISTUTUS: iQ®-nenänaamaria ei saa altistaa yli 50 °C:een lämpötiloille.

MUISTUTUS: Naamari voidaan puhdistaa, ja sitä voidaan käyttää toistuvasti samalla henkilöllä. Ei saa steriloida.

VAROITUS: Jos piiriin paine on matala virtaus tuuletusaukkojen kautta saattaa olla riittämätön poistamaan uloshengitysilman kokonaan letkusta. Uudelleenhengitystä saattaa esiintyä jossain määrin.

VAROITUS: Tätä naamaria pitää käyttää yhdessä valmistajan, lääkärin tai hengitysterapeutin suositteleman ylipainehengityslaitteen kanssa. Naamaria ei saa käyttää ellei ylipainehengityslaitetta ole kytketty päälle ja ellei se toimi asianmukaisesti. Naamarin tuuletusaukkoja ei koskaan saa tukkia. Tuuletusaukkojen kautta ilma pääsee jatkuvasti virtaamaan ulos naamarista. Kun ylipainehengityslaitte on kytketty päälle ja toimii asianmukaisesti, laitteesta tuleva uusi ilma työntää uloshengitetyn ilman ulos naamarin tuuletusaukkojen kautta. Jos kuitenkin ylipainehengityslaitte ei toimi, uloshengitettyä ilmaa voi joutua takaisin sisäänhengitysilmaan. Uloshengitetyn ilman uudelleen hengittäminen voi joissakin olosuhteissa johtaa tukehtumiseen. Tämä varoitus koskee useimpia ylipainehengityslaitteita ja naamareita.

VAROITUS: Jos tämän CPAP-maskin kanssa käytetään happea, happivirta on suljettava kun CPAP-laitte ei ole toiminnassa. Varoituksen syy: Kun CPAP-laitte ei ole toiminnassa ja happivirtaus on jätetty päälle, ventilaattoriin virtaavaa happea voi kertyä CPAP-laitteen koteloon. CPAP-laitteen koteloon kertyvä happi aiheuttaa tulipalon vaaran.

VAROITUS: Happea käytettäessä läheisyydessä ei saa polttaa tupakkaa tai kynttilöitä.

VAROITUS: iQ® nenänaamaria ei saa käyttää pienemmillä peruspaineilla kuin 3 cm H₂O tai suuremmilla peruspaineilla kuin 20 cm H₂O.

VAROITUS: Ota valmistajalta selvää, minkälainen happirikasteletku on sopiva käyttöön laitteiston kanssa.

YLEISTÄ

Tuotteella iQ®-nenänaamari on kolmen kuukauden takuu, joka korvaa valmistusvirheet. Mikäli epäilet valmistusvirhettä, ota yhteyttä tuotteen toimittajaan. Tuotteen oletettu käyttöikä on 6-12 kuukautta. Tuote ja sen lisätarvikkeet on hävitettävä alueellisten ja paikallisten määräysten mukaisesti. iQ®-nenänaamari ja sen lisätarvikkeet eivät sisällä lateksia. Ilmoita vakavista vaaratilanteista valmistajan ja EU: n jäsenvaltion toimivaltaiselle viranomaiselle EU MDR 2017/745: n mukaan.

PUHDISTUS JA HUOLTO - POTILASKOHTAINEN KÄYTTÖ

On suositeltavaa puhdistaa naamari päivittäin. Pese maski ja sen osat lämpimällä vedellä ja miedolla puhdistusaineella. Huuhtelee naamari perusteellisesti pesun jälkeen. Tarkista, että naamarin tuuletusaukot ovat auki ja anna naamarin kuivua ilmassa. Kasvojen pesu ennen naamarin asettamista kasvoille poistaa liian öljyn kasvoilta ja pidentää siten naamarin käyttöikä.

HUOM : Tarkasta naamari ennen jokaista käyttökertaa. Vaihda naamari, jos sen osat ovat vahingoittuneet tai geeli on tullut esiin repeämien tai reikien vuoksi.

HUOM : Geelityyny, joka tuntuu kosketeltaessa silkinsileältä, ei repeä, vuoda tai irtoa naamarista normaalikäytössä noudatettaessa suositeltuja puhdistus- ja huoltotoimenpiteitä. Geelityyny ei kuitenkaan kestä mitä tahansa käsittelyä. Se voi revetä, siihen voi tulla viiltoja ja ratkeamia jos sitä käsitellään väärin tai liian rajusti. Ei saa pestä astianpesukoneessa. Takuu ei kata tuotteen virheellisestä käytöstä aiheutuneita vahinkoja. Sen vuoksi uutta iQ®-nenänaamaria on käsiteltävä huolella.

TEKNISIÄ TIETOJA

Liittäminen ilmanvirtausvastus - 50 L/min: 1,10 cm H₂O; 100 L/min: 2,52 cm H₂O

A-painotettu äänipainotaso 1 m:n etäisyydeltä: 29,9 db (A); A-painotettu äänitehotaso: 37,9 db (A)

iQ®-3-pistehihnapäitsien käyttöohjeet

1. Kiinnitä letkujärjestelmä naamariin.
2. Pujota alahihnat päitsien liittimessä olevien rakojen läpi ja keskiihna päitsien liittimessä olevan yläraon läpi.
3. Aseta päitset päähän siten, että sininen kangas tulee päällepäin. Kohdista naamari nenän päälle vetämällä hihnoja ulospäin. Kiinnitä tarrauhat hihnoinhin ja säädä tarpeen mukaan.
4. Säädä keskiihna. Halutessasi voit kiinnittää letkun päitsiin silmukkahihnalla.
HUOMAUTUS: Naamarin pitää asettua mukavasti kasvoja vasten niin, että se on samalla ilmatiivi. Jos hihnat vedetään liian kireälle, iho voi ärtä. Naamari ei saa painaa nenää; hengityksen on oltava vapaata ja vaivatonta. Jos naamari ja päitset on säädetty oikein mutta silti esiintyy ongelmia, ota yhteyttä sinua hoitavaan terveydenhuollon ammattihenkilöön.

OSTRZEŻENIE: Podczas podawania tlenu nie wolno palić papierosów ani stosować innych urządzeń z płomieniami, takich jak świece.

OSTRZEŻENIE: Nie należy stosować maski nosowej iQ® przy ciśnieniu podstawowym wynoszącym mniej niż 3 cm H₂O lub powyżej 20 cm H₂O.

OSTRZEŻENIE: Należy skontaktować się z producentem, aby uzyskać informacje na temat właściwych rurek do wzbogacania powietrza tlenem.

INFORMACJE OGÓLNE

Maska nosowa iQ® posiada trzymiesięczną gwarancję obejmującą wady produkcyjne. W przypadku podejrzenia wady produkcyjnej, należy skontaktować się z dostawcą. Zakładany okres eksploatacyjny maski wynosi od 6 do 12 miesięcy. Wyrzucanie zużytych masek i akcesoriów powinno odbywać się zgodnie z miejscowymi wytycznymi w tym zakresie. Maski nosowa iQ® i jej akcesoria nie zawierają lateksu. Zgodnie z unijnym MDR 2017/745, należy zgłaszać poważne incydenty producentowi i właściwemu organowi państwa członkowskiego UE.

ZYSZCZENIE I KONSERWACJA - DO UŻYCIA PRZEZ JEDNEGO PACJENTA

Zalecane jest codzienne czyszczenie. Maskę i jej elementy składowe należy myć w ciepłej wodzie, stosując łagodną detergenty. Po umyciu należy ją dokładnie opłukać. Należy ją obejrzeć w celu sprawdzenia, czy szczeliny wentylacyjne są czyste i otwarte, oraz pozostawić ją do wyschnięcia. Umycie twarzy przed założeniem maski usunie nadmiar tłuszczu ze skóry twarzy, co pomoże w przedłużeniu trwałości maski.

UWAGA: Przed każdym użyciem maski, należy ją dokładnie obejrzeć. Maskę trzeba wymienić, jeżeli jej części są uszkodzone lub wydobywa się żel z powodu jej naderwania lub przekucia.

UWAGA: Poduszka z żelu, jakkolwiek delikatna w dotyku, nie ulegnie naderwaniu, nie będzie przeciekać, ani nie oddzieli się od maski w normalnych warunkach stosowania i przy wykonywaniu zalecanych czynności czyszczenia i konserwacji. Niemniej jednak, poduszka z żelu nie jest niezniszczalna. Ulegnie naderwaniu, przecięciu lub rozerwaniu, jeżeli będzie niewłaściwie stosowana lub będzie się z nią niewłaściwie obchodzić. Nie należy czyścić maski w zmywarce do naczyń. Gwarancja nie obejmuje usterek produktu powstałych w wyniku takiego postępowania. W związku z tym, należy ostrożnie obchodzić się ze swoją nową maską nosową iQ®.

INFORMACJA TECHNICZNA

Odporność na przepływ powietrza przy 50 L/min: 1,10 cm H₂O; przy 100 L/min: 2,52 cm H₂O

Poziom ciśnienia akustycznego według charakterystyki częstotliwościowej A (poziom dźwięku A) w odległości 1 m: 29,9 db (A); poziom mocy akustycznej według charakterystyki częstotliwościowej A: 37,9 db (A)

Instrukcja obsługi 3-częściowej ramki na głowę iQ®

1. Jeśli rurka nie jest jeszcze podłączona do maski, podłącz ją.
2. Przeciągnij dolny pasek przez otwór w złączu maski konstrukcji czapki a środkowy pasek przez górny otwór w złączu konstrukcji czapki.
3. Załóż konstrukcję czapki na głowę niebieskim materiałem na zewnątrz. Naciągnij paski w taki sposób, aby środek maski ustawić na nosie. Przymocuj taśmę Velcro do pasków i wyreguluj, jeśli to konieczne.
4. Wyreguluj środkowy pasek. Przymocuj rurkę za pomocą pętli do konstrukcji czapki, jeśli wolisz takie ustawienie.
UWAGA: Maski powinna spoczywać wygodnie na twarzy, zapewniając jednocześnie całkowitą izolację od powietrza. Zbyt silne naciągnięcie pasków może spowodować podrażnienie skóry. Maski nie powinna zbyt mocno ścisnąć nosa, a osoba stosująca ją powinna mieć możliwość swobodnego i normalnego oddychania. Jeśli maski i konstrukcja czapki są prawidłowo wyregulowane, a nadal występują problemy, należy skontaktować się z prowadzącym leczenie pracownikiem służby zdrowia.
5. Podłącz rurkę maski do rurki aparatu CPAP, a następnie włącz aparat i sprawdź, czy powietrze przepływa przez maskę.
6. Delikatnie zgiąć elastyczny pierścień osadzony wewnątrz maski, aby zmienić kształt maski, wygodnie ją dopasować i zminimalizować przecieki.

ZDEJMOWANIE MASKI I KONSTRUKCJI CZAPKI

7. Odłącz zespół rurki maski od rurki aparatu CPAP, naciskając z obu stron mechanizm łączący. Część zatrzasku mechanizmu łączącego pozostanie w rurce aparatu CPAP.
8. Rozluźnij jeden z poziomych pasków i wyjmij go ze złącza konstrukcji czapki na masce.

iQ® jest znakiem towarowym firmy Sleepnet Corporation.

Odowiedz naszą witrynę sieci Web pod adresem www.sleepnetmasks.com.

iQ® Näsmask

SVENSKA

INNEHÅLL: iQ® Nasalmask, slangar och remställ

Endast på förskrivning av läkare LATEXFRI TILLVERKAD I USA



Sleepnet Corporations iQ® nasal mask är avsedd att användas tillsammans med apparat för positivt luftvägstryck, t ex CPAP, med ett tryck på 3 cm H₂O eller mer, för behandling av obstruktiv sömnapné på vuxna.

ALLMÄN INFORMATION - VARNINGAR OCH VARSEL

OBS: Enligt amerikansk federal lag kan denna produkt endast säljas av läkare eller efter läkares ordination.

OBS: iQ® Nasal mask får ej utsättas för temperaturer över 50°C (122°F).

OBS: Denna maski får rengöras och användas upprepade gånger av samma person. Får ej steriliseras.

VARNING: Vid lågt masktryck, kan flödet genom luftventilerna vara otillräckligt och ej ventilera ut all utandningsluft från slangarna. Viss återändring kan ske.

VARNING: Denna maski bör användas med den apparat för positivt luftvägstryck som rekommenderas av tillverkaren, läkare, eller föreskrivare. Masken skall ej användas om apparaten för positivt luftvägstryck ej är påslagen eller om den ej fungerar som den skall. Maskens luftventiler får aldrig blockeras. Luftventilerna ger ett kontinuerligt luftflöde ut från masken. När apparaten för positivt luftvägstryck är påslagen och fungerar som den skall, spolar ny luft från apparaten bort den utandade luften via luftventilerna. Men om apparaten för positivt luftvägstryck inte är påslagen, kan utandad luft återändras. Återändring av utandningsluft kan, vid vissa omständigheter, leda till kvävning. Denna varning gäller de flesta apparater för positivt luftvägstryck och maskier.

VARNING! Om syrgas används tillsammans med denna CPAP-maski måste syrgasflödet stängas av när CPAP-apparaten inte är igång. Förklaring till denna varning: Om CPAP-apparaten inte är igång men syrgasen flödar, kan syrgas som kommer in i ventilatorslangens ansamlas innanför CPAP-apparatens hölje. Syrgas som ansamlas i CPAP-apparaten utgör en brandrisk.

VARNING! Rökning och öppna lågor, såsom stearinljus, får inte förekomma när syrgas används!

VARNING: Använd ej iQ® nasal mask med ett tryck lägre än 3 cm H₂O eller högre än 20 cm H₂O.

VARNING: Kontakta tillverkare för rätt O₂ slang.

ALLMÄN INFORMATION

iQ®-näsmask har en 3 månaders garanti för tillverkningsfel. Kontakta din leverantör om du misstänker ett tillverkningsfel. Masken har en förväntad servicetid på 6 till 12 månader. Var god kassera masken och tillbehören enligt lokala och regionala riktlinjer. iQ® Nasal mask och dess tillbehör innehåller ej latex. Enligt EU MDR 2017/745, rapportera allvarliga incidenter till tillverkaren och EU:s behöriga myndighet.

RENGÖRING OCH UNDERHÅLL - ANVÄNDNING TILL EN PATIENT

Rengöring rekommenderas dagligen. Tvätta masken och de olika komponenterna med varmt vatten och mild rengöringsmedel. Skölj av masken ordentligt efter tvätt. Se efter att luftventilerna ej är blockerade och låt masken torka. Genom att tvätta ansiktet före man sätter på masken tas överflödiga ansiktsfett bort vilket hjälper till att förlänga maskens livslängd.

Notera : Kontrollera masken före varje användning. Byt ut masken om den är skadad eller vid gelläckage pga. förslitning eller punktering.

Notera : Gelkudden, kommer ej, trots den silkeslena känslan, att förslitas, läcka eller släppa från maskdelen vid normal användning och man följer rengörings och underhållsinstruktionerna. Gelkudden är dock inte oförstörbar. Den förslits, spricker och går sönder om den missbrukas eller hanteras ovarsamt. Rengör den inte i en diskmaskin. Garantin gäller inte dessa produktfel. Hantera därför iQ® nasal mask med försiktighet.

TEKNISK INFORMATION

Luftflödesmotstånd vid 50 L/min: 1,10 cm H₂O; vid 100 L/min: 2,52 cm H₂O

A-viktad ljudtrycksnivå på 1 m avstånd: 29,9 db (A); A-viktad ljudeffektnivå: 37,9 db (A)

Bruksanvisning för iQ® 3-punkts maskhållare

1. Fäst slang i masken.
2. Trä de nedre banden genom uttagen i maskens remställsfäste och trä mittbandet genom remställsfästets övre uttag.
3. Sätt remstället på huvudet med det blå tyget utåt. Dra banden utåt för att centrera masken över näsan. Sätt fast kardborrknäppningar på banden och justera efter behov.
4. Spänn mittbandet. Vid behov kan slang sätts fast i remstället med öglan.
OBSERVERA! Masken ska ligga an mot ansiktet på ett behagligt sätt samtidigt som den tätar effektivt. Om banden spänns för hårt kan det ge hudirritationer. Masken får inte trycka mot din näsa. Du ska kunna andas helt fritt och behagligt. Om masken och remstället har justerats på rätt sätt men du trots det har problem kontaktar du lämplig vårdpersonal.
5. Sätt fast maskslangen i CPAP-slang. Vrid på CPAP-enheten och kontrollera luftflödet genom masken.

- Böj försiktigt den formbara ringen i masken för att ändra maskens form och få den att passa bekvämt och minska läckage. TA BORT MASK OCH REMSTÄLL
- Koppla loss maskslangen från CPAP-slangen genom att trycka på snabbkopplingens sidor. En del av snabbkopplingen kommer att sitta kvar på CPAP-slangen.
- Lossa ett av de horisontella banden och ta bort remställsfästet från masken.

iQ® är ett varumärke som tillhör Sleepnet Corporation.

Besök vår webbplats på www.sleepnetmasks.com.

PORTUGUÊS

Máscara Nasal iQ®

CONTEÚDO: Máscara Nasal iQ®, Conjunto de Tubos e Armação da Cabeça

APENAS COM RECEITA MÉDICA SEM LÁTEX FEITO NOS E.U.A.



A máscara nasal iQ® da Sleepnet Corporation destina-se a ser utilizada com dispositivos de pressão positiva para as vias respiratórias, como por exemplo do tipo CPAP, funcionando com uma pressão acima de 3 cm H₂O para o tratamento da apneia obstrutiva do sono em adultos.

INFORMAÇÃO GERAL - AVISOS E ADVERTÊNCIAS DE PRECAUÇÃO

PRECAUÇÃO: A legislação federal dos EUA restringe a venda deste dispositivo a um médico ou por prescrição deste.

PRECAUÇÃO: Não expor a máscara nasal iQ® a temperaturas superiores a 122°F (50°C).

PRECAUÇÃO: Esta máscara pode ser limpa e utilizada repetidamente na mesma pessoa. Não esterilizar.

AVISO: A uma pressão de linha de base baixa, o fluxo de ar que circula pelas fendas de ventilação pode ser inadequado para eliminar todo o gás exalado do tubo. Poderá ocorrer alguma re-aspiração desse ar.

AVISO: Esta máscara pode ser usada com o dispositivo de pressão positiva para as vias respiratórias recomendado pelo fabricante, ou pelo médico ou o terapeuta de respiração do paciente. A máscara não deve ser usada a menos que o dispositivo de pressão positiva para as vias respiratórias esteja ligado e a funcionar correctamente. As fendas de ventilação nunca devem ficar bloqueadas. As fendas de ventilação permitem a circulação contínua do ar para fora da máscara. Quando o dispositivo de pressão positiva para as vias respiratórias está ligado e a funcionar correctamente, o ar novo vindo do dispositivo elimina o ar exalado através das fendas de respiração da máscara. Quando o dispositivo de pressão positiva para as vias respiratórias não está a funcionar, o ar exalado pode ser re-aspirado. A re-aspiração do ar exalado, nalgumas circunstâncias, pode causar asfixia. Este aviso aplica-se à maioria dos modelos de dispositivos e máscaras masais de pressão positiva para as vias respiratórias.

AVISO: Se for utilizado oxigénio com esta máscara PAPC, o fluxo de oxigénio deve ser desligado quando a máquina PAPC não estiver a funcionar. Explicação do aviso: Quando o dispositivo PAPC não está em funcionamento, e o fluxo de oxigénio fica ligado, o oxigénio libertado para a tubagem do ventilador pode acumular-se no interior da máquina PAPC. O oxigénio acumulado no interior da máquina PAPC criará um risco de incêndio.

AVISO: Não fumar nem foguear (por exemplo, acender velas), quando o oxigénio estiver a ser usado.

AVISO: Não usar a máscara nasal iQ® com uma pressão de linha de base inferior a 3 cm H₂O ou superior a 20 cm H₂O.

AVISO: Consultar o fabricante quanto à disposição correcta do tubo para enriquecer o O₂.

INFORMAÇÃO GERAL

A máscara Nasal iQ® tem 3 meses de garantia para defeitos de fabrico. Se suspeitar da existência de defeitos de fabrico, contacte o fornecedor. A máscara tem uma durabilidade esperada de 6 a 12 meses. Deite fora a máscara e os acessórios de acordo com as directrizes locais e regionais. A máscara nasal iQ® e os respectivos acessórios são fabricados com materiais isentos de látex. De acordo com o UE MDR 2017/745, comunique incidentes graves ao fabricante e à autoridade competente do Estado-Membro da UE.

LIMPEZA E MANUTENÇÃO - UTILIZAÇÃO POR UM SÓ DOENTE

É recomendada uma limpeza diária. Lave a máscara e as peças em água quente com um detergente suave. Enxaguar bem a máscara depois de lavá-la. Verificar ocularmente se as fendas de respiração estão desobstruídas e permitem que a máscara seque ao ar. Se o rosto for lavado antes da colocação da máscara, isso eliminará o excesso de óleo na pele do rosto, o que ajudará a conservar a máscara em boas condições por mais tempo.

NOTA : Inspeccionar a máscara antes de cada vez que ela for usada. Substituir a máscara se esta tiver peças danificadas ou se gel estiver exposto devido a alguma rotura ou perfuração na superfície da máscara.

NOTA : A almofada de gel, embora seja macia como a seda, não se rompe, não vaza nem se destaca da máscara, em condições normais de uso e se forem seguidos os protocolos recomendados para a sua limpeza e manutenção. A almofada de gel, porém, não é indestrutível. Pode sofrer golpes, cortes e rasgões se for tratada com pouco cuidado ou de maneira imprópria. Não lave a máscara numa máquina de lavar loiça. A garantia não abrange este tipo de falhas do produto. Portanto, não deixe de tratar a sua nova máscara nasal iQ® com as devidas precauções.

INFORMAÇÕES TÉCNICAS

Resistência da interface para o fluxo de ar a 50 L/min: 1,10 cm H₂O; a 100 L/min: 2,52 cm H₂O

Nível de pressão sonora com ponderação A, a 1 m de distância: Nível de potência sonora em 29,9 db (A); com ponderação A: 37,9 db (A)

Manual de Instruções para o Arnês de cabeça de 3 pontos iQ® 3

- Ligue os tubos à máscara.
 - Passe as tiras inferiores pelas ranhuras localizadas no dispositivo de conexão da armação de cabeça da máscara e passe a tira central pela ranhura superior localizada no dispositivo de conexão da armação de cabeça.
 - Coloque a armação na cabeça com o tecido azul virado para fora. Puxe as tiras para fora para centrar a máscara sobre o nariz. Fixe os velcros às tiras e ajuste conforme necessário.
 - Ajuste a tira central. Fixe os tubos à armação de cabeça com a tira de enlaçar, se assim preferir.
NOTA: A máscara deve assentar confortavelmente no rosto e, simultaneamente, proporcionar uma vedação eficaz do ar. Apertar demasiado as tiras pode causar irritação na pele. A máscara não deve restringir o nariz; deve poder respirar livre e confortavelmente. Se a máscara e a armação de cabeça estiverem correctamente ajustadas e um problema persistir, contacte o seu médico assistente ou o seu técnico de saúde.
 - Ligue os tubos da máscara ao tubo de pressão de ar positiva contínua (PAPC); ligue o dispositivo de PAPC e verifique o fluxo de ar através da máscara.
 - Dobre cuidadosamente o anel maleável encaixado no invólucro da máscara, de modo a alterar a forma da máscara, ajustando-a para uma utilização mais confortável e para reduzir fugas.
- REMOÇÃO DA MÁSCARA E DA ARMAÇÃO DE CABEÇA
- Desligue o conjunto de tubos da máscara do tubo de pressão de ar positiva contínua (PAPC) pressionando os lados do dispositivo de ligação rápida. Parte do dispositivo de ligação rápida permanecerá no tubo de PAPC.
 - Abra uma das tiras horizontais e solte-a do dispositivo de conexão à armação de cabeça da máscara.

iQ® é uma marca comercial da Sleepnet Corporation.

Visite o nosso website em www.sleepnetmasks.com.

Maska nosowa iQ®

POLSKI

ZAWARTOŚĆ: Maska nosowa iQ®, zespół rurki i konstrukcja czapki

JEDYNIĘ na receptę NIE ZAWIERA LATEKSU WYKONANO W USA.



Maska nosowa Sleepnet Corporation iQ® jest przeznaczona do stosowania łącznie z aparatami podwyższającymi ciśnienie w urządzeniach oddechowych, takimi jak CPAP, działającymi przy ciśnieniu na poziomie lub powyżej 3 cm H₂O w celu leczenia bezdechu periodycznego we śnie u osób dorosłych.

INFORMACJE OGÓLNE - OSTRZEŻENIA I UWAGI

OSTRZEŻENIE: Prawo federalne Stanów Zjednoczonych dopuszcza sprzedaż niniejszego urządzenia wyłącznie przez lub na zlecenie lekarza.

OSTRZEŻENIE: Nie należy narażać maski nosowej iQ® na działanie temperatury powyżej 50°C.

OSTRZEŻENIE: Maskę tę może być czyszczona i używana wielokrotnie u tej samej osoby. Nie należy jej sterylizować.

OSTRZEŻENIE: Przy niskim ciśnieniu podstawowym, przepływ przez szczeliny wentylacyjne może nie być dostatecznie silny, żeby powietrze w rurkach zostało całkowicie wydmuchane. Może wystąpić pewna recyrkulacja wydychanego powietrza.

OSTRZEŻENIE: Niniejsza maska powinna być stosowana łącznie z aparatem do podwyższenia ciśnienia przepływu powietrza w urządzeniach oddechowych, zalecanym przez producenta, lekarza pacjenta lub specjalistę leczącego drogi oddechowe. Maskę nie powinna być stosowana, o ile aparat do podwyższenia ciśnienia w urządzeniu oddechowych nie jest włączony i działa prawidłowo. Nigdy nie należy blokować szczelin wentylacyjnych maski. Szczeliny wentylacyjne pozwalają stały przepływ powietrza na zewnątrz maski. Kiedy włącza się aparat do zwiększenia ciśnienia przepływu powietrza i działa on prawidłowo, świeże powietrze z aparatu wypycha wydychane powietrze na zewnątrz maski przez otwory wentylacyjne. Aparat do podwyższenia ciśnienia przepływu powietrza nie jest stosowany, wydychane powietrze może być wdychane ponownie. Ponowne wdychanie wydychanego powietrza może w pewnych okolicznościach prowadzić do uduszenia się pacjenta. Ostrzeżenie to dotyczy większości modeli aparatów do podwyższenia ciśnienia w urządzeniach oddechowych i masek.

OSTRZEŻENIE: W przypadku stosowania tlenu w tej masce CPAP, przepływ tlenu należy wyłączyć, gdy aparat CPAP nie jest uruchomiony. Wyjaśnienie ostrzeżenia: Gdy aparat CPAP nie jest uruchomiony, a nadal włączone jest podawanie tlenu, podawany do przewodów odpowietrzających tlen może gromadzić się w obudowie aparatu CPAP. Zgromadzony w obudowie aparatu CPAP tlen stwarza ryzyko powstania pożaru.